

Canon

Zoemini S



Instant Camera Printer
Brugervejledning

INDHOLD

SIKKERHEDSOPLYSNINGER	s. 3
OVERSIGT	s. 4
Medfølgende dele	
Produktfunktioner	
OPSÆTNING	s. 8
Opladning	
Ilægning af papir	
Ekstern hukommelse	
BETJENING	s. 9-15
Tænde og slukke	
Tage fotos	
Søger	
Selfiespejl	
Flash og udfyldningslys	
Højde-bredde-forhold	
Print og genprint	
Fjernoptagelse	
Kamerastemme	
LED-indikator	
Fejlfinding	
SPECIFIKATIONER	s. 16
INSTALLATION AF APPEN	s. 17-18
PARRING AF MOBIL ENHED OG	s. 19-23
INSTANT CAMERA PRINTER	
Android-parring	
iOS-parring	
Android-parring (med NFC)	
BRUGERINTERFACE	s. 24-33
Startskærm	
Hovedmenu	
Smartphonekamera	
Fotogalleri	
Printe fotos	
Redigere fotos	
Fliseprint: Sammensæt flere print til et stort foto	
Kollageprint	
Dele fotos	
Gemme fotos	
Send til Mini Print	

SIKKERHEDSOPLYSNINGER

LÆS FØR BRUG

Læs følgende anvisninger og sikkerhedsforholdsregler, før du bruger enheden.

Du kan læse om lovmæssige regler og yderligere sikkerhedsoplysninger i det ark om lov- og sikkerhedsmæssige oplysninger, der fulgte med i pakkens indhold.

RMN : PP2001

Det lovbestemte modelidentifikationsnummer tildeles i henhold til lovgivningen

ADVARSEL

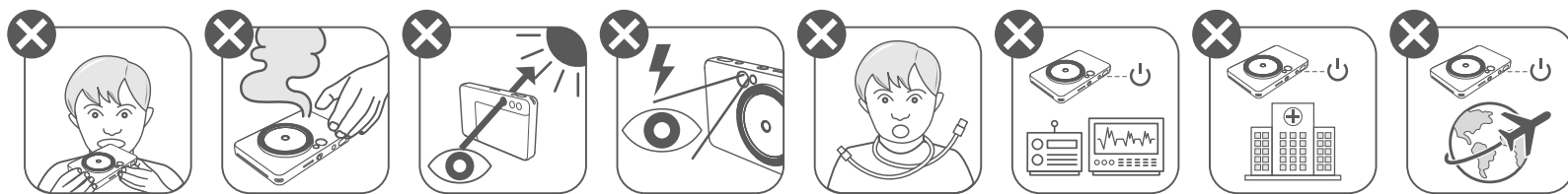

- Opbevares utilgængelig for børn og spædbørn. Forkert brug af dette produkt kan forårsage kvælning eller uheld.
- Stop øjeblikkeligt med at bruge enheden, hvis den udsender røg eller en underlig lugt eller på anden vis fungerer unormalt.
- Se ikke op mod solen eller på lyse kilder gennem søgeren eller objektivet. Det kan resultere i blindhed eller synsproblemer.
- Affyr ikke flashen tæt på øjnene. Det kan skade øjnene.
- En rem omkring et barns hals kan resultere i kvælning. Hvis dit produkt anvender en strømledning, kan en ledning, der snor sig rundt om et barns hals, forårsage kvælning.
- Sluk enheden de steder, hvor kamerabrug ikke er tilladt. Kameraets elektromagnetiske bølger kan interferere med elektroniske instrumenter og andre enheder. Udvis den nødvendige forsigtighed, når du bruger produktet steder, hvor brug af elektroniske enheder er begrænset, som i flyvemaskiner og på hospitaler.

FORSIGTIG

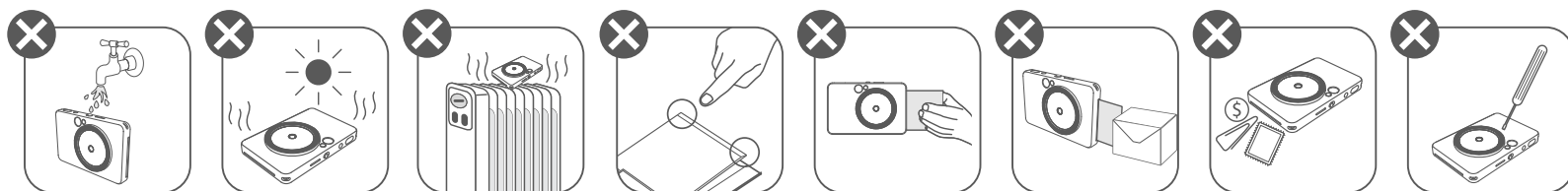

- Under betjening i ekstremt vejr virker printeren muligvis ikke. Lad enhedstemperaturen akklimatisere sig til den anbefalede driftstemperatur på 15-32° C, før du forsøger at printe igen.
- Når du oplader, skal du oplade enheden ved den anbefalede driftstemperatur på 15-32° C.
- Brug en blød, tør klud til at rengøre enheden. Rengør ikke med en fugtig klud eller flygtige væsker som f.eks. fortyndingsvæske til maling.
- Sørg for, at det øvre dæksel er lukket, for at undgå, at støv og andre partikler kommer ind i enhedens indre dele.
- Hvis enheden ikke fungerer korrekt, skal du kontakte den forhandler, hvor du har købt dette produkt, eller Canons service og support på <https://www.canon.dk/support>.
- Udsæt aldrig batteriet for en høj temperatur, direkte varme, og bortskaf det aldrig ved forbrænding.
- Elektromagnetisk interferens eller elektrostatisk udladning kan forårsage funktionsfejl i enheden eller tabt/ændret hukommelse. Hvis dette skulle ske, skal du bruge en stift eller en lignende genstand til at trykke på Nulstillingsknappen i bunden af enheden.

OVERSIGT

MEDFØLGENDE DELE

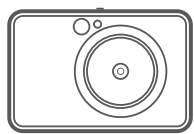

Instant Camera
Printer



Quick Start Guide



Ark med lov- og
sikkerhedsmæssige
oplysninger

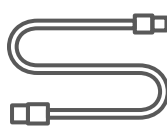

USB-kabel



CANON ZINK™-
fotopapir (10 ark)



Håndledsrem

PRODUKTFUNKTIONER

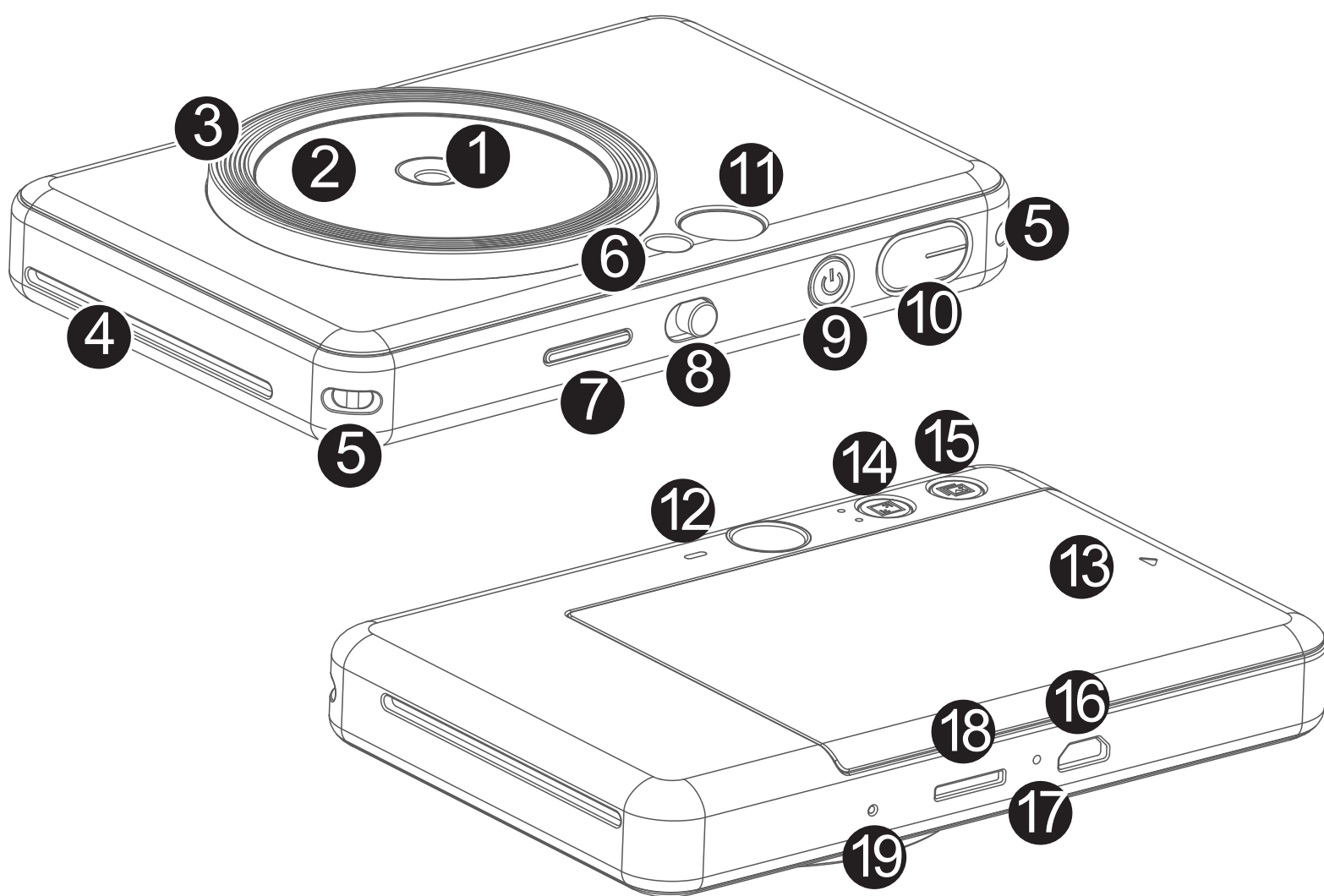

- 1 Kameraobjektiv
 - 2 Selfiespejl
 - 3 Udfyldningslys (8 LED-lys)
 - 4 Papirudgang
 - 5 Remhul
 - 6 Flash
 - 7 Status-LED
 - 8 Skydeknap (fra/automatisk/udfyldningslys)
 - 9 Tænd/sluk-knap
 - 10 Udløserknap
 - 11 Søger
 - 12 Højttaler
 - 13 Printerdæksel
 - 14 Knap til højde-bredde-forhold
 - 15 Knap til genprint
 - 16 Micro USB-port
 - 17 Opladningsstatus-LED
 - 18 Åbning til MicroSD-kort (Op til 256 GB)
 - 19 Nulstillingsknap
- * Du kan nulstille enheden ved at trykke med en stift

OPLADNING

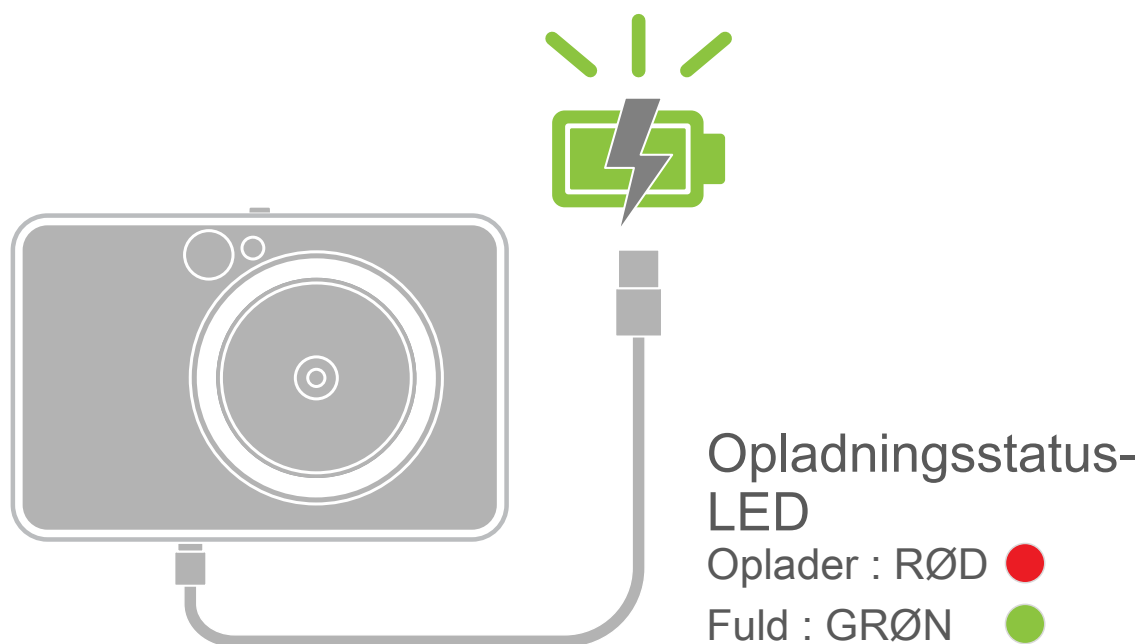

Enheden har et indbygget batteri. Oplad enheden helt vha. det medfølgende USB-kabel før brug.

- 1 Indsæt den mindste ende af det medfølgende USB-kabel i enheden og den anden ende i en opladelig USB-adapter.
- 2 LED-lyset for opladning bliver rødt for at angive, at batteriet bliver opladet.
- 3 Når batteriet er fuldt opladet, bliver LED-lyset grønt.
 - Betjeningstiden kan variere afhængigt af batteristatus, betjeningsstatus og driftsforhold.

! BEMÆRK

Om USB-kabel

HÅNDTÉR USB-KABLET FORSIGTIGT UNDER OPLADNING

- Anbring ikke tunge genstande oven på kablet.
- Anbring ikke USB-kablet tæt på varme.
- Undlad at ridse, beskadige, sno eller trække hårdt i kablet.
- Undgå at sætte stikket i og trække det ud med våde hænder.
- Undgå for høj/lav temperaturer eller fugtige forhold.
- Træk USB-kabel ud af strømkilden efter opladning.
- Brug det medfølgende USB-kabel til opladning.

ILÆGNING AF PAPIR

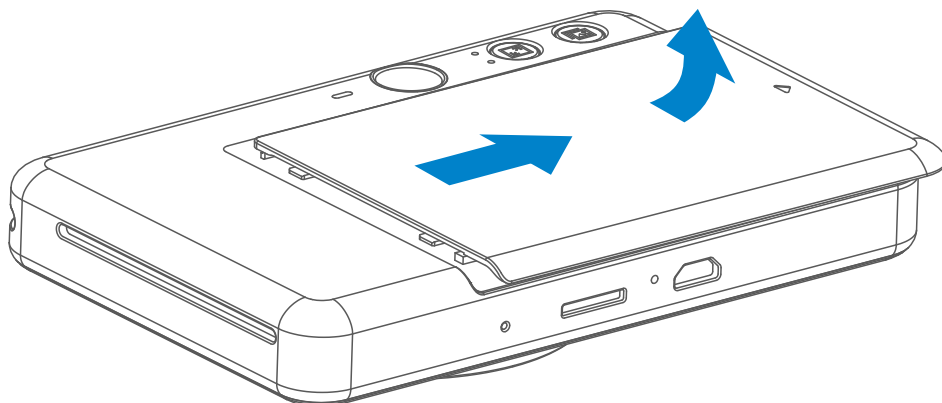

- 1 Fjern dækslet ved at skubbe det fremad i pilens retning.

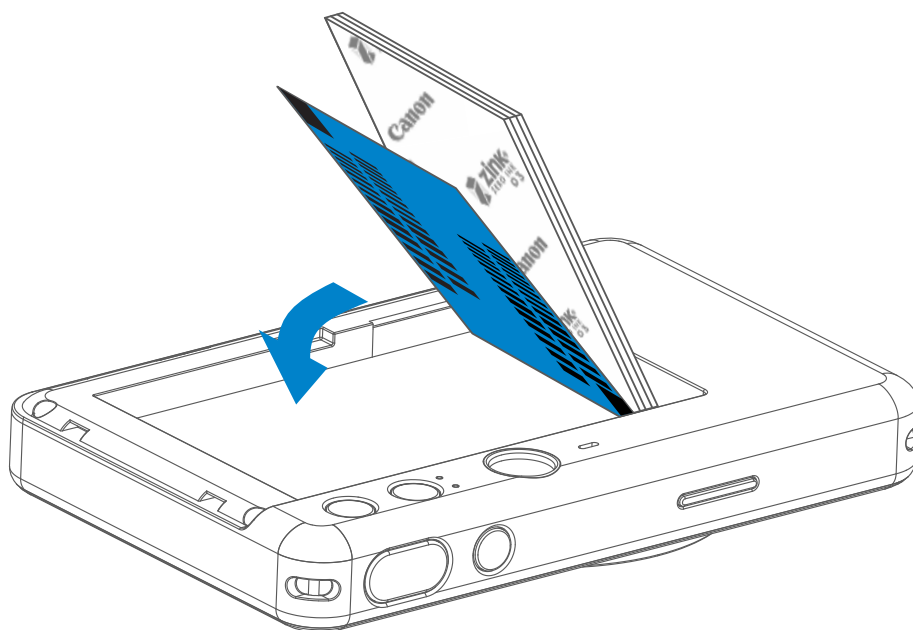

- 2 Åbn en enkelt pose med fotopapir (10 ark + blå SMART SHEET™).

- 3 Læg alle 10 ark fotopapir og det blå SMART SHEET™ i rummet til fotopapir.

— Læg fotopapiret i en stak oven på det blå SMART SHEET™, og sørg for, at den blå stregkode og fotopapirlogoer vender nedad.

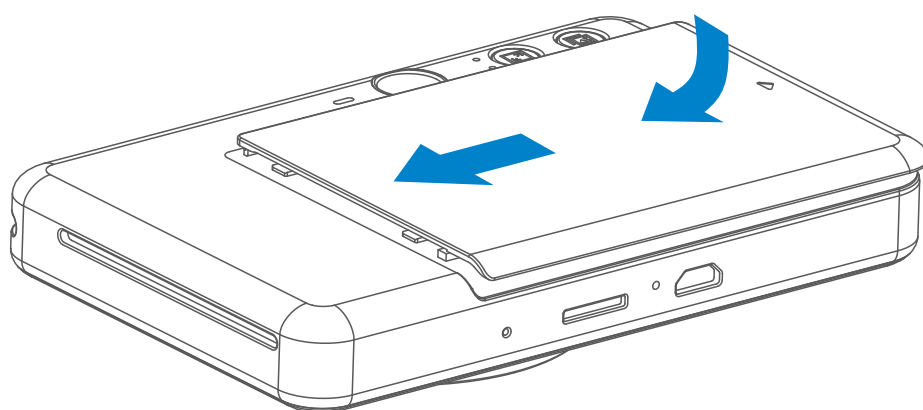

- 4 Anbring det øvre dæksel bag på enheden. Det burde klikke på plads, hvis det lukkes korrekt.

— Det blå SMART SHEET™ sendes automatisk gennem enheden før det første print.

EKSTERN HUKOMMELSE

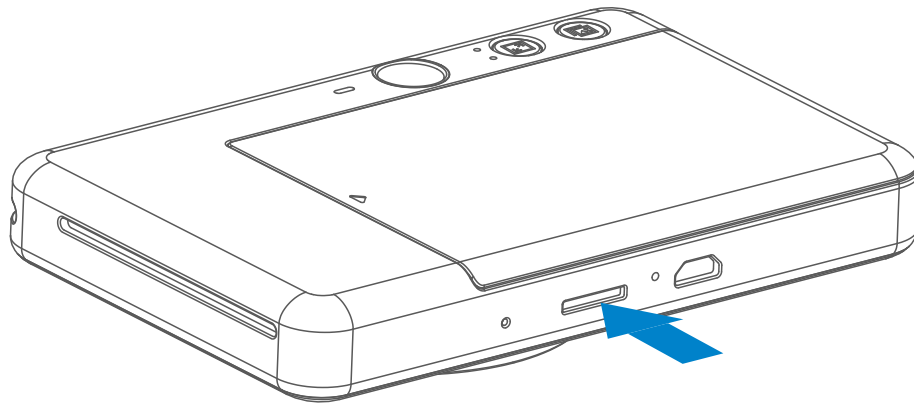

 Et eksternt MicroSD-kort (op til 256 GB) kræves for at gemme optagne fotos. Kun formaterne FAT16, FAT32 og exFAT understøttes.

FORBEREDE ET HUKOMMELSESKORT

Brug følgende hukommelseskort (sælges separat)

- MicroSD-hukommelseskort *1
- MicroSDHC-hukommelseskort *1*2
- MicroSDXC-hukommelseskort *1*2

*1 Kort, der overholder SD-standarder. Det er dog ikke blevet bekræftet, at alle hukommelseskort fungerer sammen med kameraet.

*2 UHS-I-hukommelseskort understøttes også.

INSTALLERE OG FJERNE MicroSD-KORTET

- Indsæt MicroSD-kortet i åbningen nederst på enheden. Du mærker et lille klik, når kortet er fuldt indsat.
- Skub på toppen af kortet for at løsne det. Træk forsigtigt for at fjerne kortet helt fra enheden.
- Hvis der er en fejl ved læsning/skrivning til MicroSD-kortet, afspilles FEJL-lyden én gang. Fjern MicroSD-kortet, og genstart enheden.
- Forbind enheden til en computer via USB-kabel. For at se og gemme billeder skal du dobbeltklikke på det eksterne drevs ikon, når det vises på computerskærmen.

BEMÆRK

VEDLIGEHOJDELSE AF ENHEDEN

- Brug og opbevar enheden i det anbefalede miljø på 15-32° C og med en relativ luftfugtighed på 40-55 %.
- Sørg for, at enhedens firmware er opdateret. Du kan til enhver tid kontrollere, om firmwaren skal opgraderes: Åbn Canon Mini Print-appen, gå til Hovedmenu > Indstillinger > Printere, vælg din enhed, gå til produktoplysninger, og tryk derefter på "Firmwareopgradering".
 - Sørg for, at din mobile enhed har internetforbindelse, før du kontrollerer.
 - Hvis firmwaren skal opgraderes, skal printeren oplades til 50 % eller mere.
- Sørg for, at du bruger den seneste version af Canon Mini Print-appen. Hvis dine apps ikke opdateres automatisk, skal du åbne App Store eller Google Play-app'en for at se, om firmwaren skal opdateres.

VED BRUG AF FOTOPAPIR



- Ilæg kun 10 ark ZINK™-fotopapir og 1 SMART SHEET™. Læg ikke mere i, da det kan medføre papirstop eller printfejl.
- Opnå dine bedste printresultater ved at bruge ZINK™-fotopapir til Canon Zoemini S.
 - Du kan købe ekstra fotopapir i Canon Mini Print-appen ved at trykke på “Køb papir” i hovedmenuen.
- Hvis der opstår papirstop, skal du blot slukke og tænde printeren for automatisk at afhjælpe det. Forsøg ikke på at trække papiret ud.
- Mens enheden printer, må du ikke trække eller hive i fotopapiret.
- Håndtér fotopapir forsigtigt for at undgå beskadigelse eller bøjning.
- Hold fotopapiret rent, mens det lægges i. Hvis fotopapiret er snavset eller beskadiget, kan det medføre papirstop eller printerfejl.
- Åbn ikke en ny pose fotopapir, før du er klar til at lægge det i enheden.
- Udsæt ikke fotopapir for direkte sollys eller fugt.
- Efterlad ikke dit fotopapir i et område, hvor temperaturen eller luftfugtigheden er uden for de foreslåede forhold, der er angivet på posen. Det kan reducere kvaliteten af det printede foto.

OM SMART SHEET™

- Hver pose med fotopapir indeholder 10 ark fotopapir og 1 blå SMART SHEET™.
- Ilæg SMART SHEET™ og fotopapir fra den samme pose for at få en optimal printkvalitet. Hvert SMART SHEET™ er særligt tilpasset til den pose papir, det ligger i.
- SMART SHEET™ sendes automatisk gennem enheden før det første print for at rengøre printeren og optimere printkvaliteten for den specifikke papirpose (10 ark).
- Gem SMART SHEET™, og bortskaf det først, når du har printet alle 10 ark fotopapir i posen. Hvis printkvaliteten ikke er som forventet, kan du genbruge SMART SHEET™, hvis papiret stadig er fra den samme pose. Skub blot SMART SHEET™ med dets stregekodeside nedad under det resterende fotopapir.
- Hvis du bruger en SMART SHEET™ fra en anden pose, kan det medføre reduceret printkvalitet.

BETJENING

TÆNDE OG SLUKKE

- 1 Tryk på og hold tænd/sluk-knappen nede , indtil LED-indikatorlyset tændes.
- 2 Når LED-indikatoren lyser konstant hvidt, er enheden klar til brug.
- 3 Tryk på og hold tænd/sluk-knappen  for at slukke enheden.

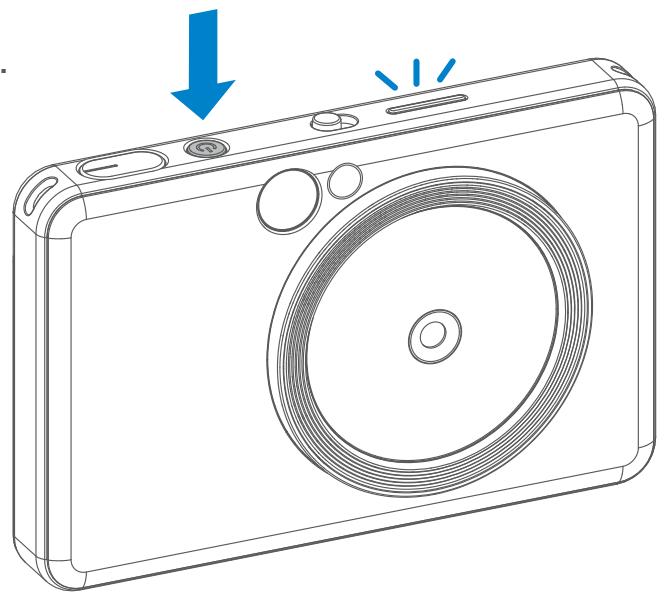

Automatisk slukning

- Når enheden er inaktiv i 3 minutter (standardindstilling), slukkes den automatisk. Brugeren kan fortsætte brugen af enheden ved at trykke på tænd/sluk-knappen igen.
- Brugeren kan ændre tiden (3 minutter / 5 minutter / 10 minutter) i appen.

TAGE FOTOS

- 1 Hold enheden, og vælg den ønskede billedkomposition.
- 2 Tryk på udløserknappen  for at tage et foto.
 - Tryk halvt ned for at opnå fokus
 - Tryk helt ned for at tage et foto

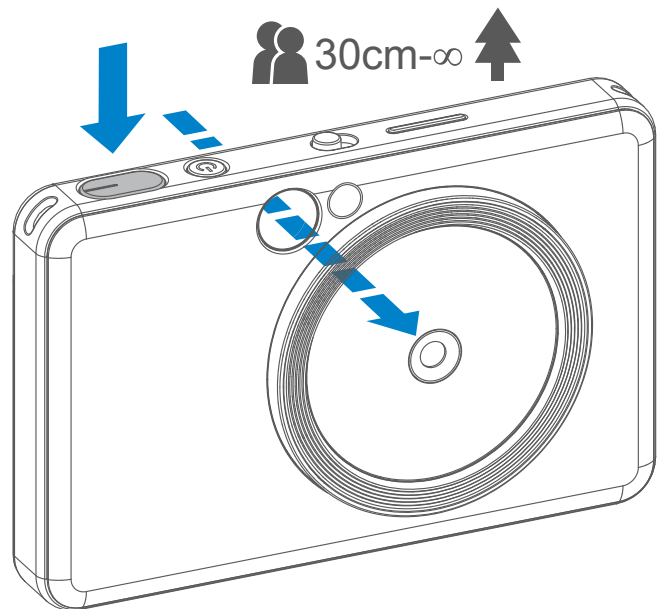

SØGER

Komponér et billede med rammemærket i søgeren.



2 x 3



Ydre rammemærke
til normal optagelse
ved 1 m - ∞

2 x 2



2 x 2 rammemærke
til normal optagelse
1 m - ∞

2 x 3



Indre rammemærke
til næroptagelse
ved 30 cm

SELFIESPEJL

Komponér et billede med rammemærket i selfiespejlet.



2 x 3



Fokusafstand på 50 cm

2 x 2



Fokusafstand på 50 cm



FLASH OG UDFYLDNINGSLYS

FLASH

Når enheden er tændt, og flashen ⚡ er indstillet til AUTOMATISK, udløser kameraet automatisk flashen, hvis lysforholdene kræver det.

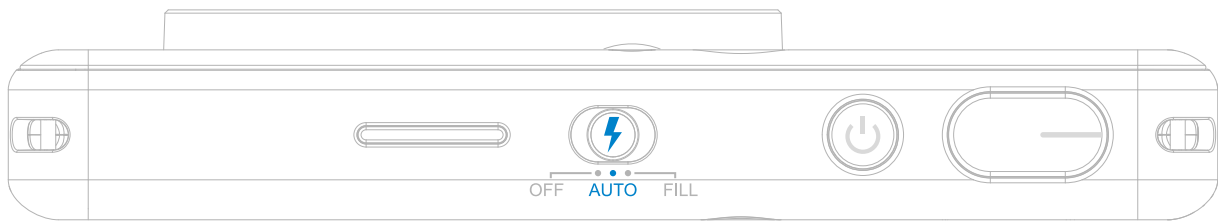

UDFYLDNINGSLYS

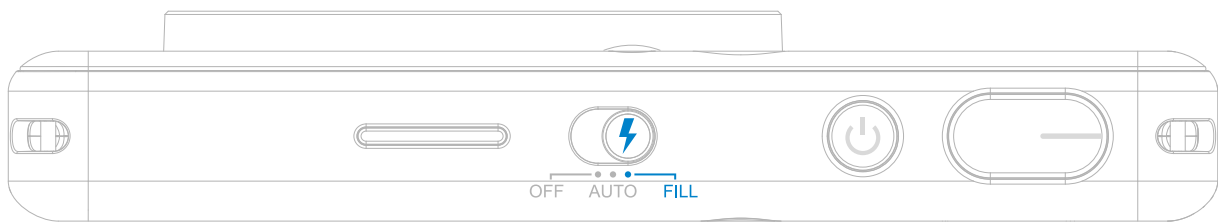

Der er 8 LED-udfyldningslys indbygget i enheden rundt om objektivet for at give et blødt lys, når der tages et foto.

Hvis du skal tage en selfie med udfyldningslys, giver de 8 LED-lys omkring objektivet en ensartet oplysning af dit ansigt.

Den lader dig tage en flot selfie ved at minimere skyggen og skabe en ensartet lysstyrke på hele fotoet.

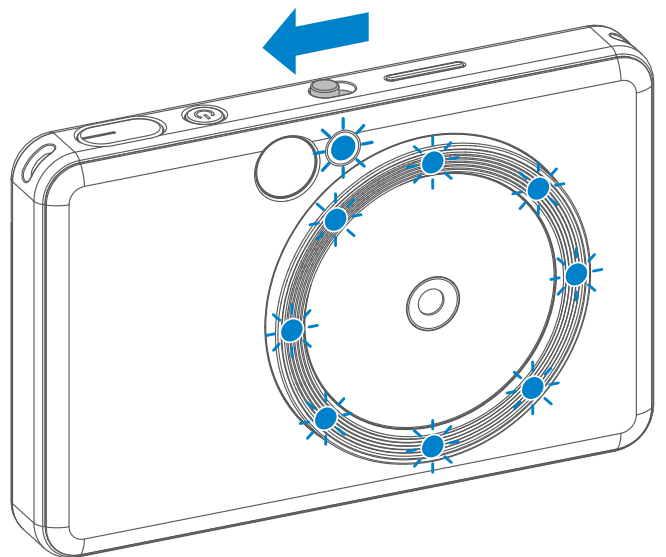

* Effektiv rækkevidde af -udfyldningslys : 30-60 cm

HØJDE-BREDDE-FORHOLD

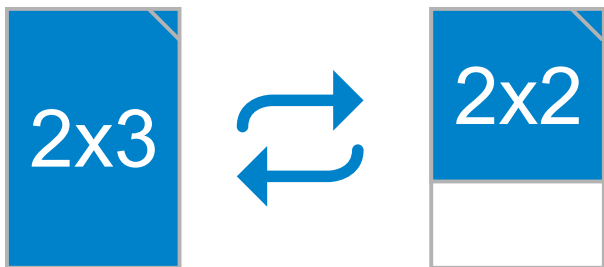

Du kan vælge mellem to højde-bredde-forhold med knappen til højde-bredde-forhold  : 2 x 3 og 2 x 2.

Højde-bredde-forhold kan når som helst ændres, før der tages et foto.

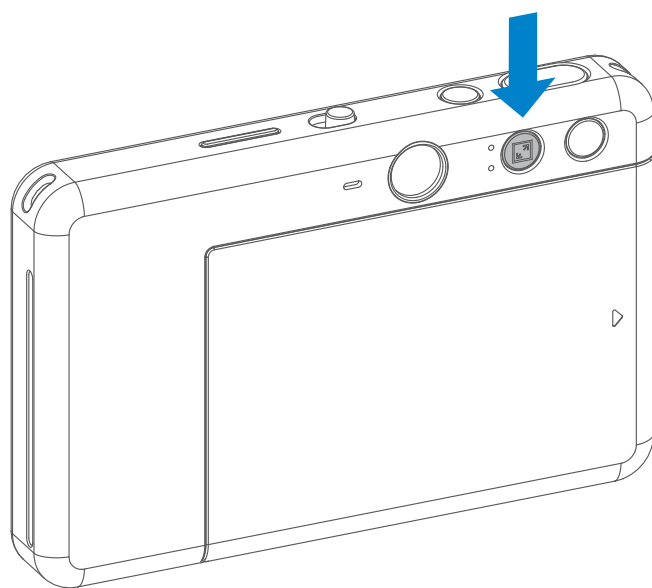

Når højde-bredde-forholdet er 2 x 2, er den tomme del af papiret anderledes. Det afhænger af, hvordan enheden holdes.

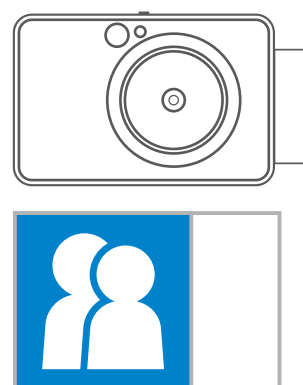
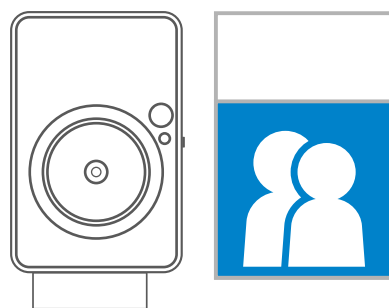
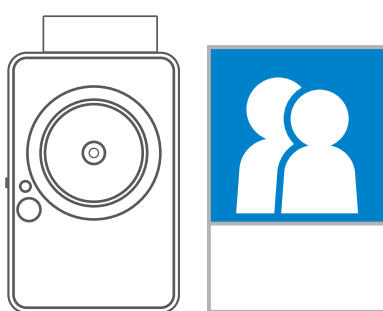

PRINT OG GENPRINT

PRINTE ET FOTO

- Fotoet printes, straks efter at der er taget et foto.
- Enheden kan håndtere op til 3 billeder ad gangen til print.
- Enheden kan også printe fotos på din smartphone via appen.

GENPRINTE ET FOTO

Når du har taget et foto og printet det, kan du blot trykke på knappen til genprint  igen for at genprinte det sidste printede foto. Dette er meget nyttigt, hvis du ønsker flere kopier af samme foto eller dele det til en fest.

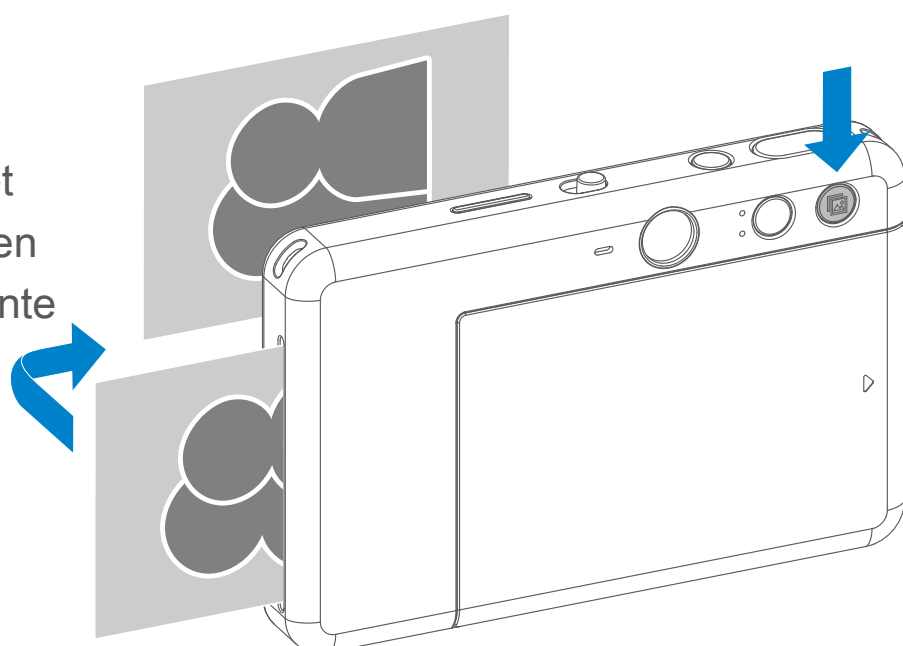

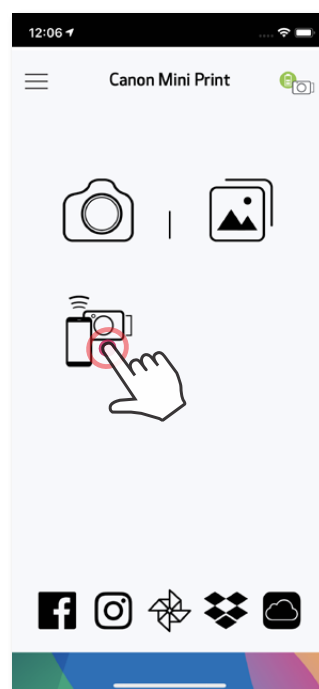

FJERNOPTAGELSE

Brugeren kan fjernstyre enheden via Canon Mini Print-appen til f.eks. at tage fotos. Tryk på  i appen for at gå til fjernstyringssiden.



TIMER

Tryk på  for at tage et foto med det samme. Tryk på , og vælg timeren med 3 sekunder/5 sekunder/10 sekunder (standardindstillingen: FRA), tryk på  for at starte nedtællingen.

- Timerlyset rundt spejlet vil advare dig, hvis timeren er aktiveret

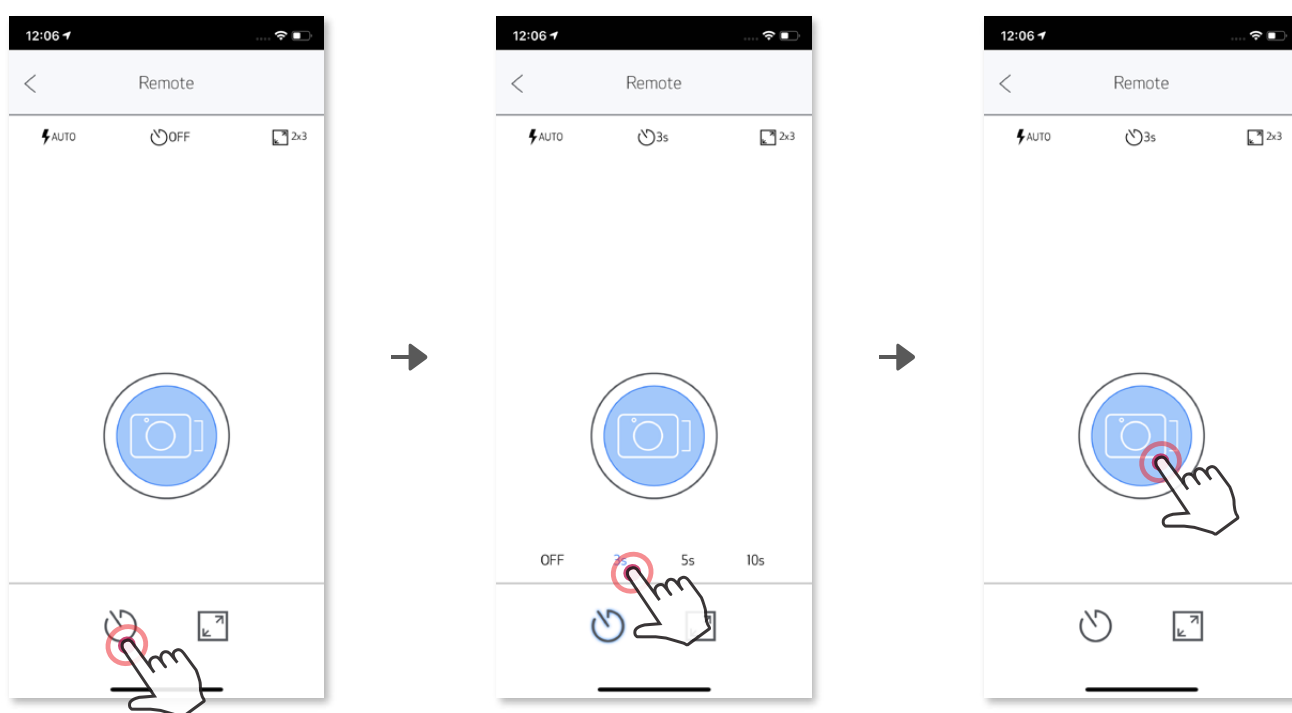

HØJDE-BREDDE-FORHOLD

Tryk på  for at vælge mellem to højde-bredde-forhold (2 x 3 og 2 x 2).

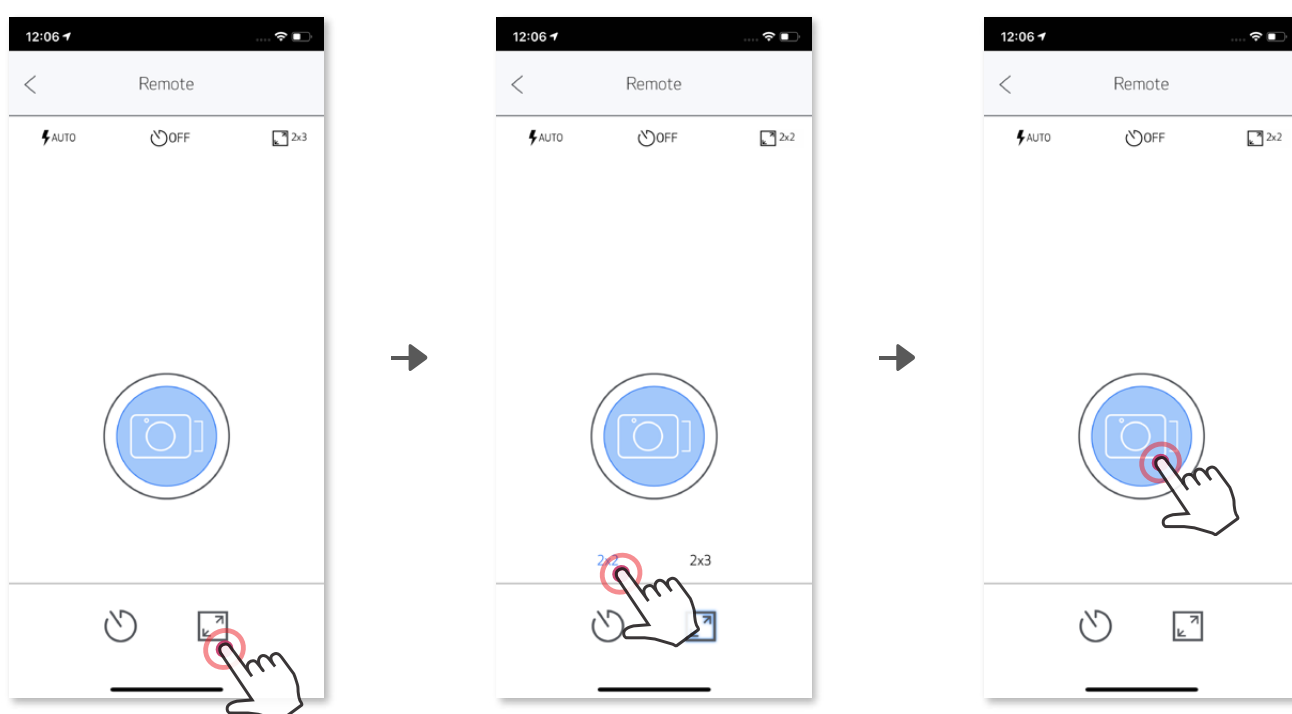

KAMERASTEMME

Når kameraet er forbundet til en mobil enhed, kan brugeren tilpasse lydeffekterne til "Tændt", "Slukket" og "Lukker". Brugeren kan optage 3 lydfiler (på maks. 4 sekunder) for hver kamerastemmeeffekt via appen.

Tryk på ☰ i hovedmenuen, gå til Indstillinger > Printere, vælg enheden, og tryk på "Kamerastemme".

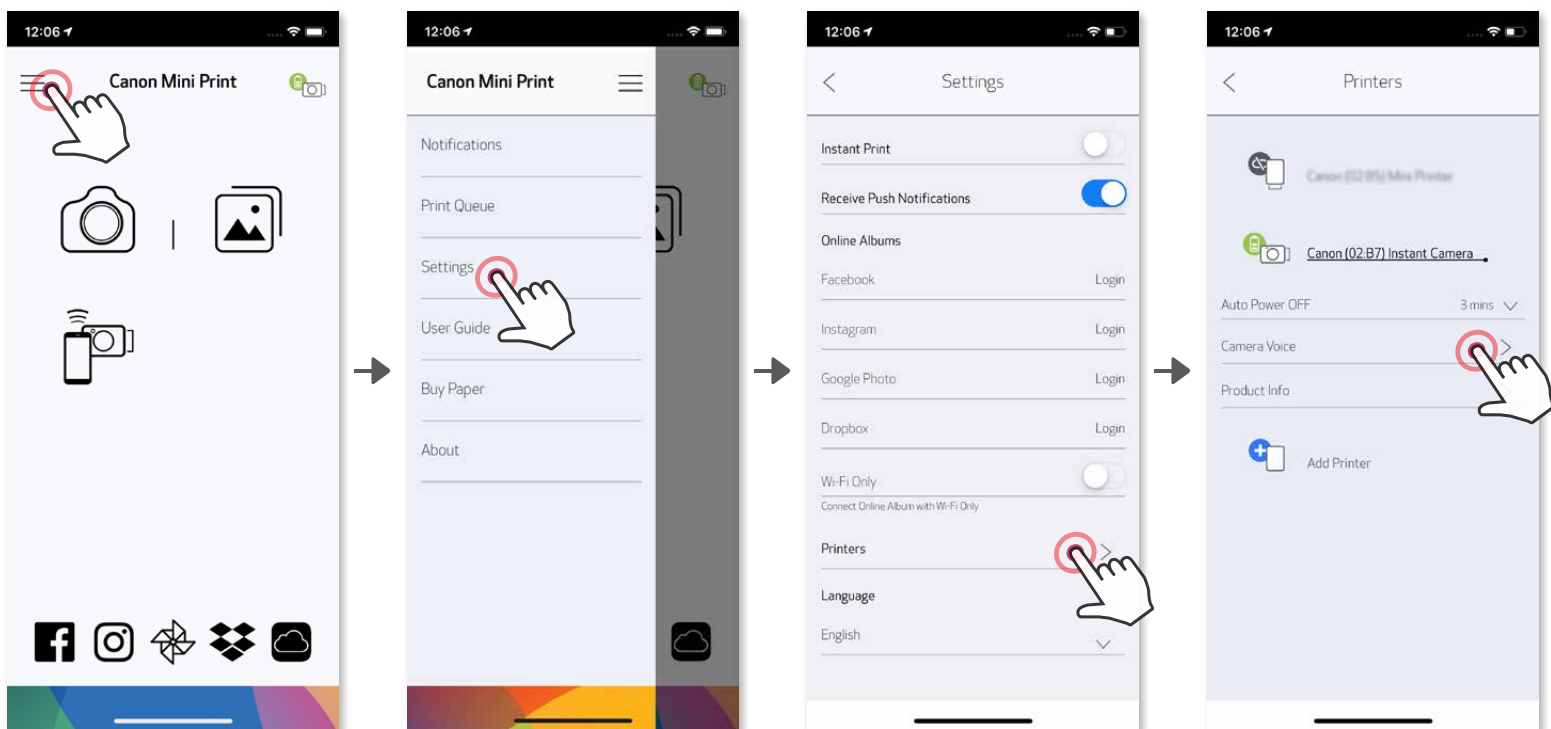





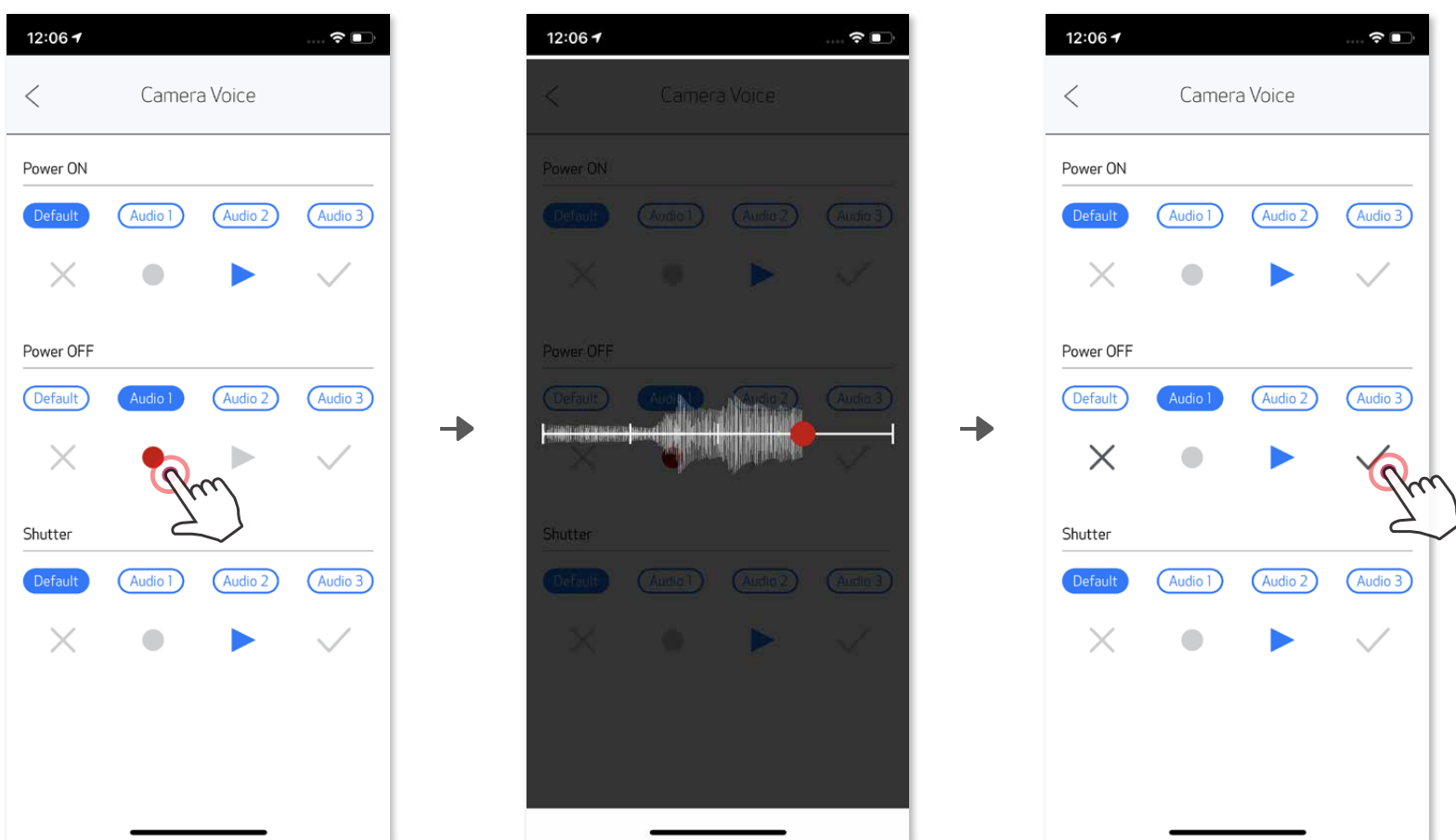









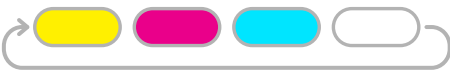

Du kan starte en optagelse ved at trykke på ikonet for den ønskede lydfil, f.eks. **Audio 1** og derefter ●.

Tryk på ▶ for lydafspilning, og ✓ for at gemme og anvende lydeffekten på kameraet.







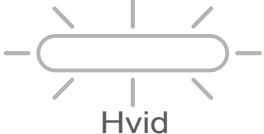
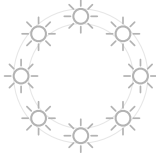
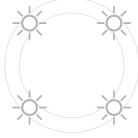

LED-INDIKATOR

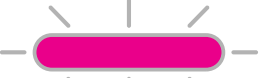
Status	Betjening/situation	LED-indikator
Tænd	Tryk på og hold tænd/sluk-knappen nede	 >  Blå Hvid
Standby	Efter enheden er tændt	 Hvid
Sluk	Tryk på og hold tænd/sluk-knappen nede	 Fra
SMART SHEET™-fejl	Når enheden registrerer, at forkert SMART SHEET™ er indsat, eller anden SMART SHEET™-fejl	 Blå (looping)
Behandling af SMART SHEET™	Når enheden printer SMART SHEET™	 Hvid
Intet papir	Når der ikke er noget papir i enheden, kan du heller ikke tage et foto,	 Rød
Papirstop/dæksel åben	Ved papirstop, eller når printerdækslet er åbent	 Rød
Gør klar til print	Forbereder til print	 Hvid
Print af foto	Når enheden er i gang med at printe et foto	 Gul > Magenta > Cyan > Hvid (skifter)
MS Mode (Mass Storage Mode)	Enhed er forbundet til en computer	 Magenta
MicroSD-kortfejl	Kan ikke skrive data til MicroSD-kort	 Magenta
For høj temperatur	Når enhedstemperaturen er for høj	 Rød (indtil temperaturen er tilbage til normal)
For lav temperatur	Når enhedstemperaturen er for lav	 Cyan (indtil temperaturen er tilbage til normal)
Køling af printerhoved	Kontrollér printerhovedets temperatur, og lad det køle ned inden print	 Cyan (skifter)

Lavt batteriniveau	Når batteriniveauet er på 20 %	 Hvid > Rød (skifter)
Meget lavt batteriniveau	Når batteriniveauet er for lavt	 Rød > Hvid (skifter)
Firmware-opdatering	Når enheden opdaterer firmware	 Hvid
Højde-bredde-forhold på 2 x 3	Når højde-bredde-forhold på 2 x 3 er valgt, blinker de 8 LED-lys omkring objektivet én gang	
Højde-bredde-forhold på 2 x 2	Når højde-bredde-forhold på 2 x 2 er valgt, blinker de 4 LED-lys omkring objektivet én gang	

FEJLFINDING

Status	LED-indikation	Handlinger
MicroSD-kortfejl	 Magenta	<ul style="list-style-type: none"> • Kontrollér, om MicroSD-kortet er indsat korrekt • Kontrollér, om MicroSD-kortet er fuldt • Kontrollér, om MicroSD-kortet er beskadiget • Kontrollér, om MicroSD-kortet er kompatibelt
Papirfremføring mislykket	 Rød	<ul style="list-style-type: none"> • Åbn papirrummets dæksel for at kontrollere, om der er indsat Canon ZINK™-fotopapir
Papirstop	 Rød	<ul style="list-style-type: none"> • Sluk og tænd enheden. Fotopapiret skubbes ud automatisk
Intet papir	 Rød	<ul style="list-style-type: none"> • Genindfør Canon ZINK™-fotopapir i enheden
Printerdækslet er ikke lukket ordentligt	 Rød	<ul style="list-style-type: none"> • Luk printerdækslet ordentligt
Overophedning	 Rød	<ul style="list-style-type: none"> • Vent, indtil enhedstemperaturen falder til normal, så enheden vil virke igen
Forbindelse	N/A	<ul style="list-style-type: none"> • Sørg for, at smartphonens Bluetooth®-forbindelse er indstillet korrekt • Sørg for, at valget af enhed i appen er korrekt • Sørg for, at smartphonens operativsystem er kompatibelt og opdateret
Fjernstyring mislykkedes	N/A	<ul style="list-style-type: none"> • Sørg for, at enheden er forbundet med appen • Sørg for, at appen og firmwaren er opdateret
Tilpasset lyd mislykkedes	N/A	<ul style="list-style-type: none"> • Sørg for, at enheden er forbundet med appen • Sørg for, at appen og firmwaren er opdateret
Enheden virker ikke	N/A	<ul style="list-style-type: none"> • Sørg for, at batteriniveauet ikke er for lavt. Hvis det er, så oplad enheden
Tage foto	N/A	<ul style="list-style-type: none"> • Sørg for, at enhedens firmware er opdateret • Sørg for, at printkøens buffer er tilgængelig • Sørg for, at enheden har Canon ZINK™-fotopapir

SPECIFIKATIONER

Printteknologi	ZINK™
Printhastighed	314 × 600 dpi (dots per inch)
Printningshastighed	Ca. 50 sekunder (enheden starter og stopper, ved stuetemperatur 25° C)
Fotoets højde-bredde-forhold	2" × 2" eller 2" × 3"
Kompatibelt papir	Canon ZINK™-fotopapir: ZP-2030-20 (20 ark) ZP-2030-50 (50 ark) 2" × 3" / klæbende bagside
Papirkapacitet	Op til 10 ark ZINK™-fotopapir + 1 SMART SHEET™
Fotos opløsning	8 Megapixel
Brændvidde	25,4 mm
Blænde	f / 2.2
Fokusinterval	30 cm-∞
Følsomhed	Auto (ISO 100-1600)
Flash	JA (Auto)
Flashinterval	0,5 m-1,0 m
Hukommelseskort	MicroSD-kort, op til 256 GB
Strømkilde	Indbygget, genopladeligt Li-Polymer-batteri 700 mAh, 7,4 V
Opladningshastighed	Ca. 120 minutter (Fuld opladning)
Strømadapter	Outputstrøm: 1 A (min.) Spænding: 5 V
Miljømæssige forhold	<ul style="list-style-type: none">- Anbefalet temperatur ved print, opladning og opbevaring: 15-32° C- Anbefalet luftfugtighed ved print, opladning og opbevaring: 40-55 % relativ luftfugtighed- Driftstemperatur: 5-40° C- Driftsluftfugtighed: <70 % relativ luftfugtighed
Automatisk slukning	3 minutter/5 minutter/10 minutter (kan vælges i app)
Dimension	121 mm (B) × 80,3 mm (H) × 21,5 mm (D)
Vægt	188 g
Kompatibelt OS (til computer)	Windows 7 / 8 / 8.1 / 10 Mac OSX 10.10-10.14
Tilslutningsmuligheder	Bluetooth® 4.0
Kompatibelt OS	iOS 9.0 eller nyere og Android 4.4 eller nyere
Mobil-app	Canon Mini Print
Forbindelse til opladning og dataoverførsel	USB 2.0 (Micro USB)

Kan ændres uden varsel

INSTALLATION AF APPEN

VALGMULIGHED ①

SØG EFTER “Canon Mini Print” I APP-BUTIKKEN

Android™: fra Google Play™

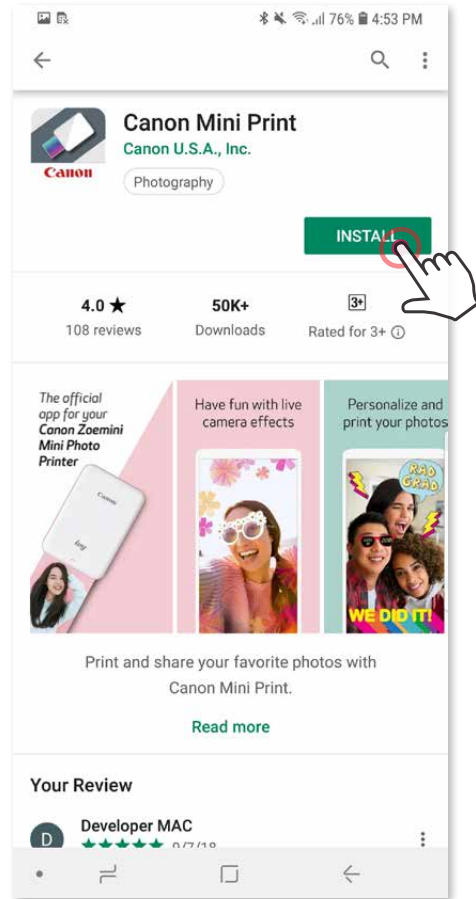
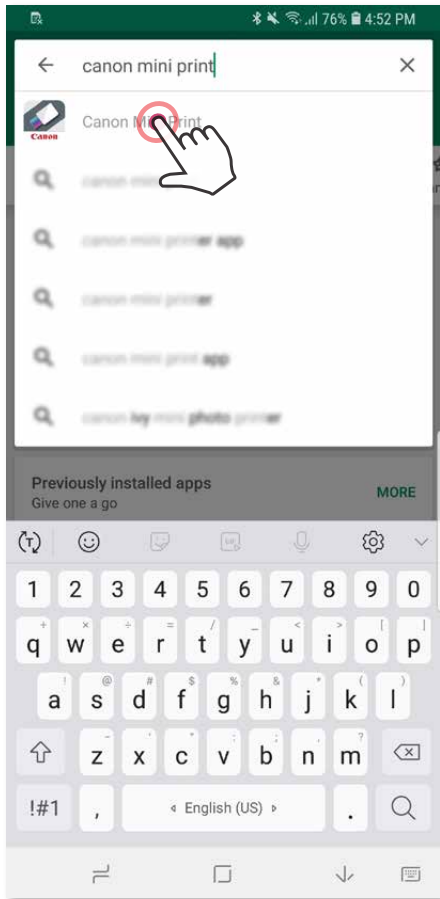

iOS®: fra App Store®

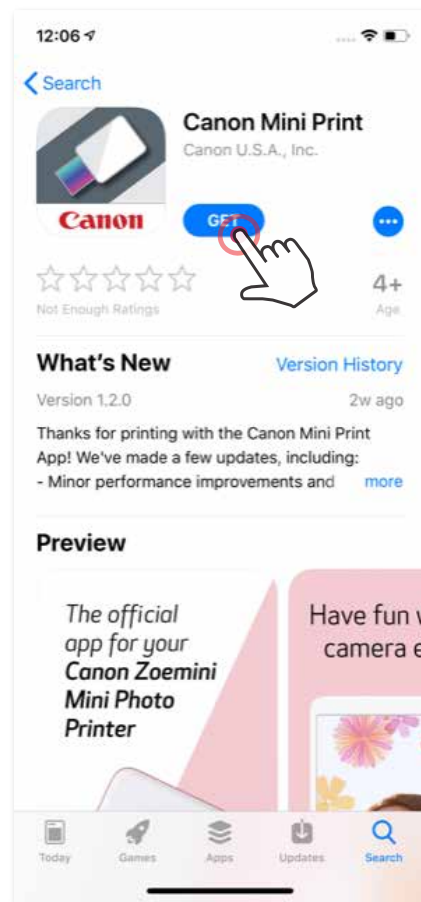
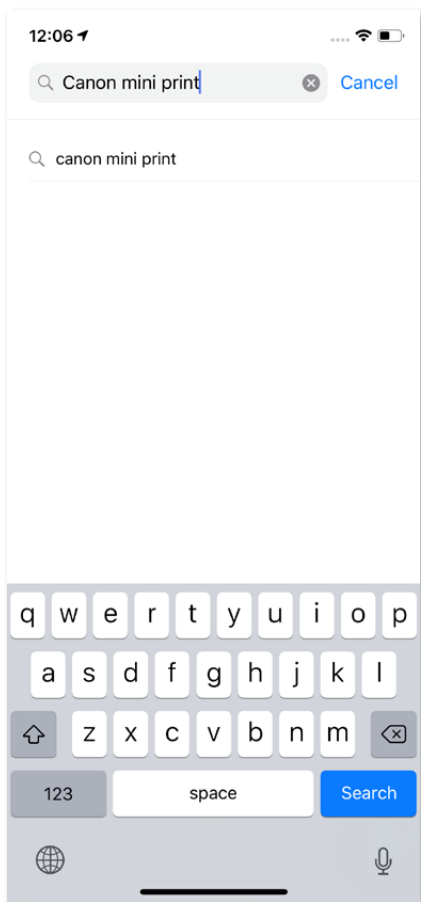

VALGMULIGHED ②

BRUG AF QR-KODE – SCAN QR-KODEN I “Quick Start Guide”



For Android

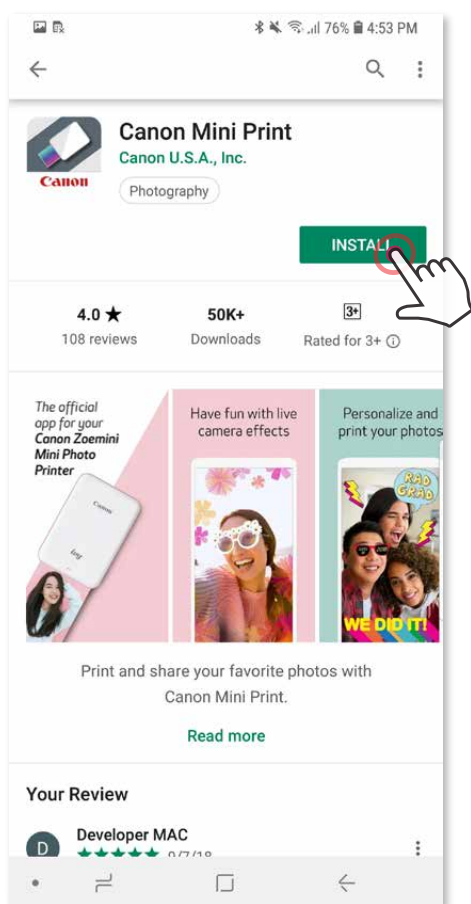

For iOS

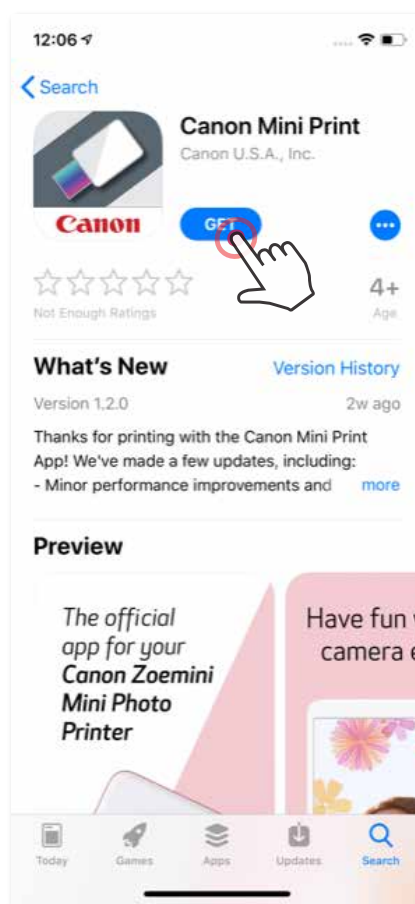

VALGMULIGHED ③

GÅ TIL <https://app.canonminiprint.com/> i enhedens browser

VALGMULIGHED ④

BRUG AF NFC (gælder KUN Android)

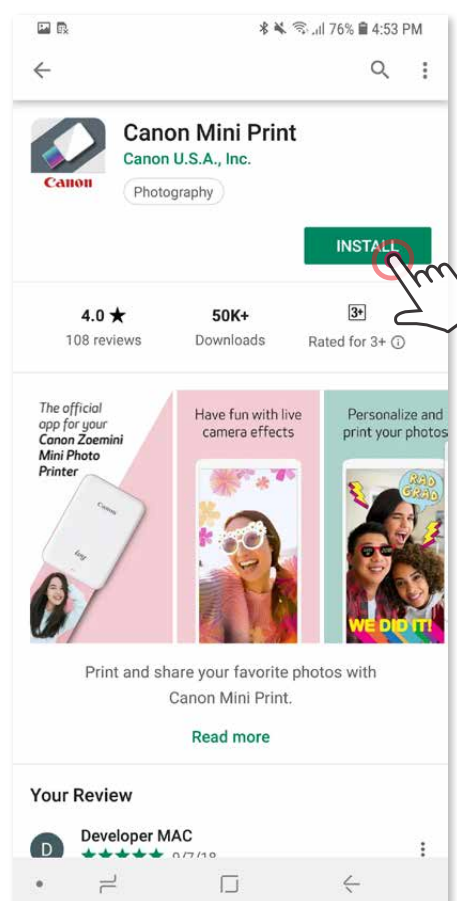
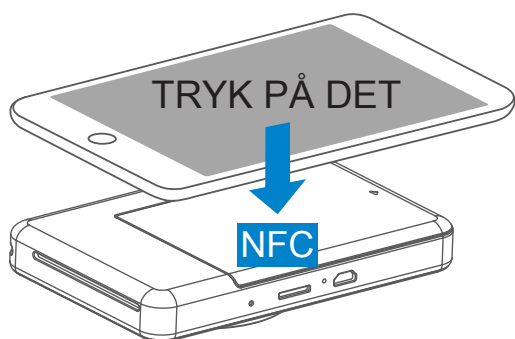

PARRING AF MOBIL ENHED OG INSTANT CAMERA PRINTER

Android-parring

- ① Tænd printeren ved at trykke på og holde tænd/sluk-knappen nede, indtil LED-lyset tændes.
- ② Åbn “Indstillinger” på den mobile enhed for at aktivere Bluetooth® og parre den med printeren.

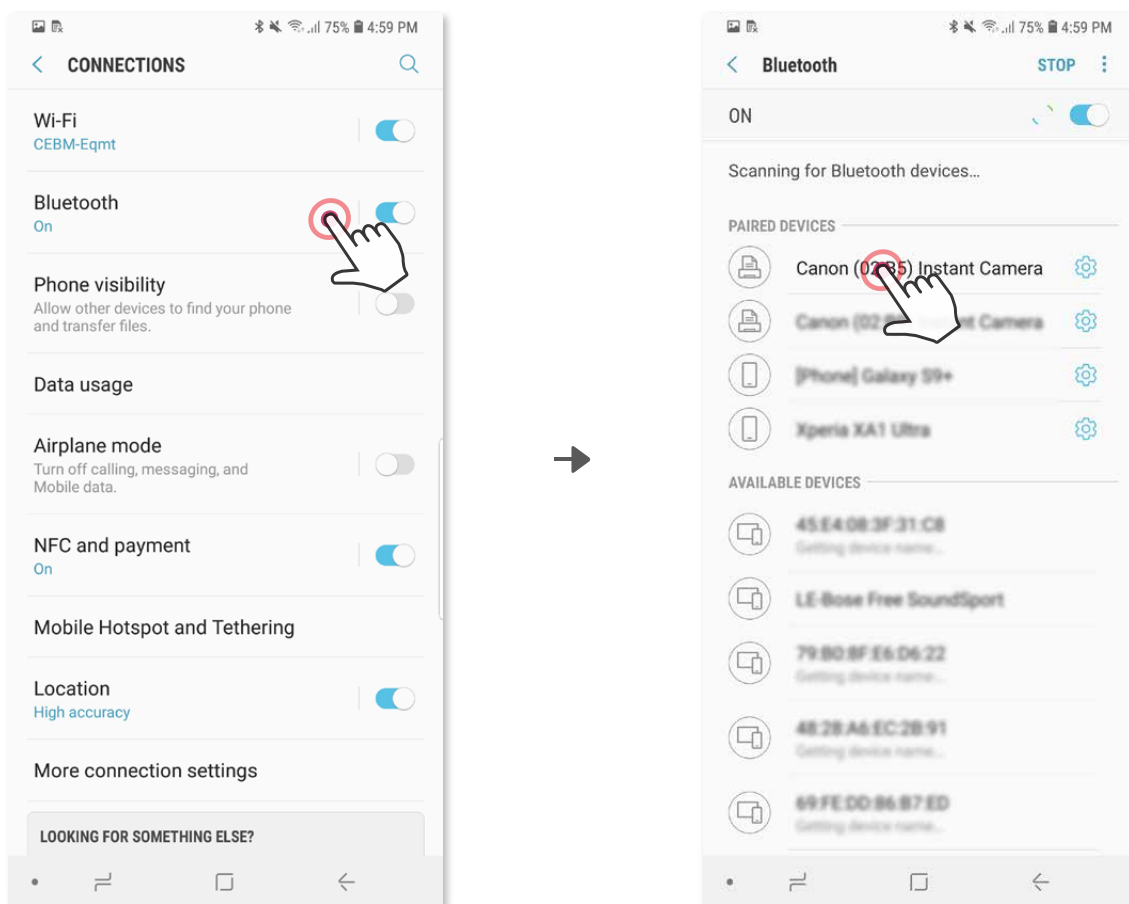

- ③ **VALGMULIGHED A** – føj printeren til appen. Tryk på ikonet øverst til højre, og vælg din printer. Ikonet ændres for at angive batteriniveau, når den er tilsluttet.

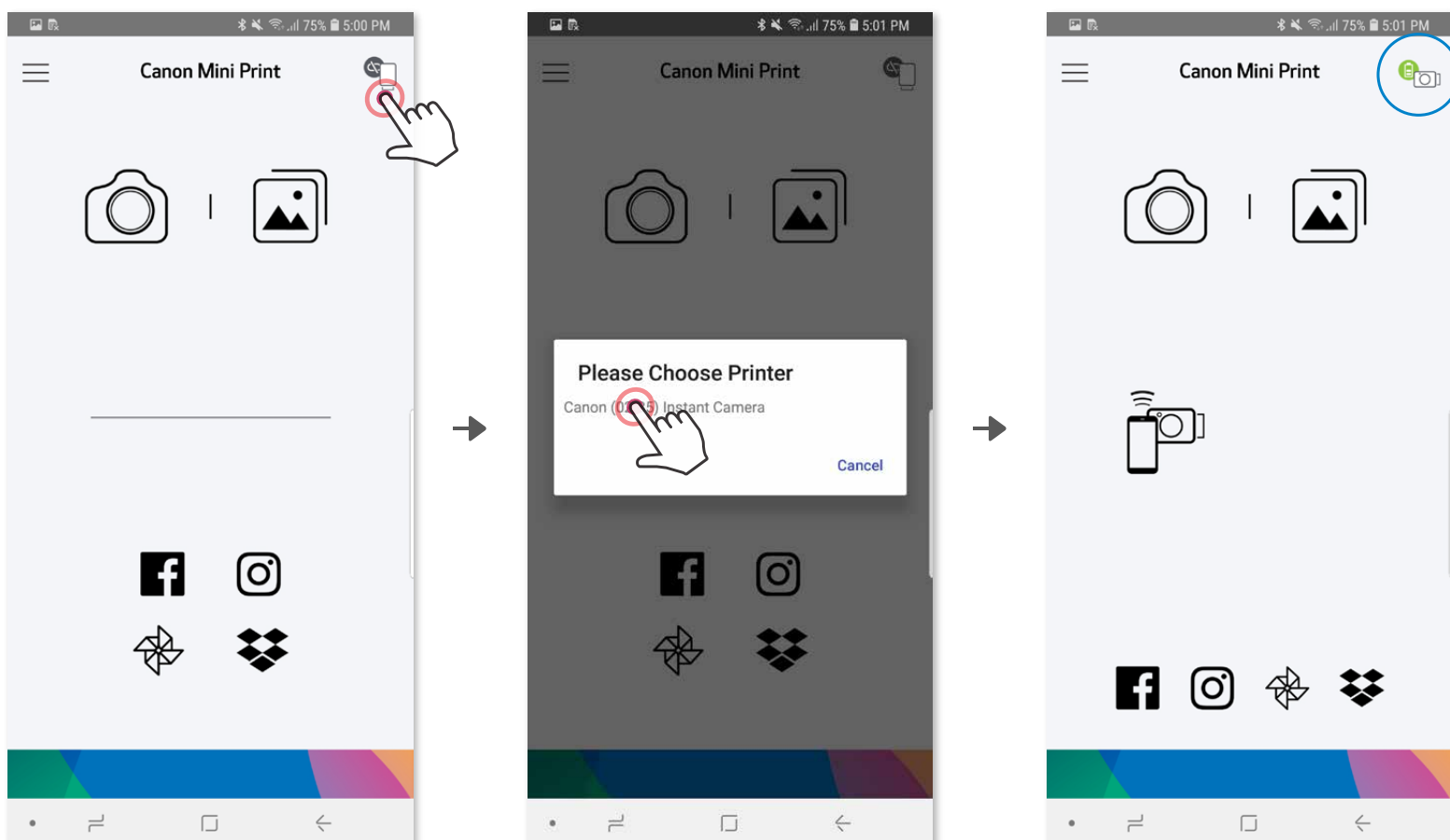

– ELLER –

- ③ **VALGMULIGHED B** – føj printeren til appen. Gå til “Indstillinger” i hovedmenuen, vælg “Printere”, tryk derefter på “Tilføj printer”, og vælg din printer.

Printeren vises på listen “Printere”, og ikonet skifter for at angive batteriniveau, når den er tilsluttet.

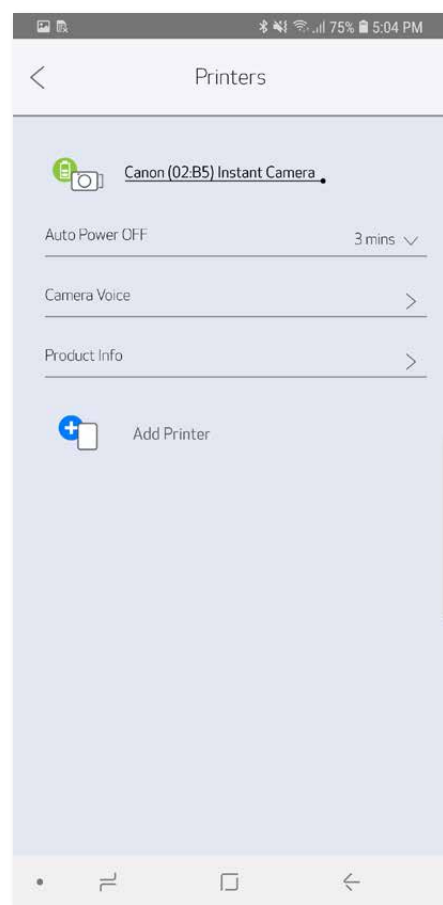
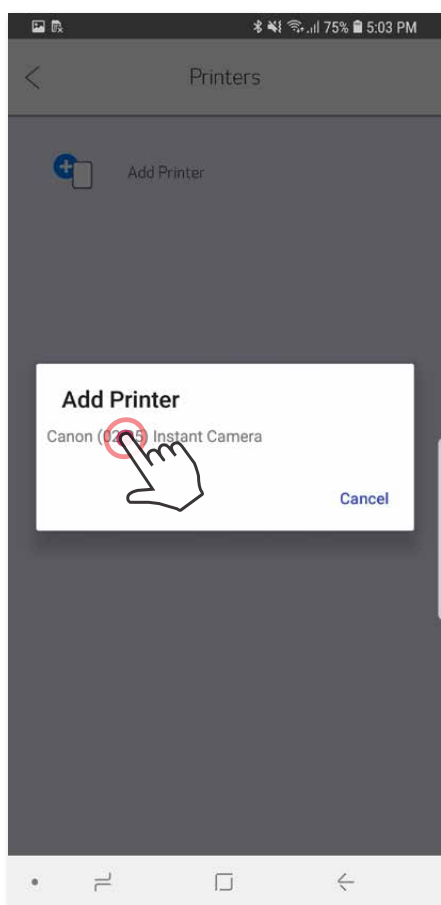
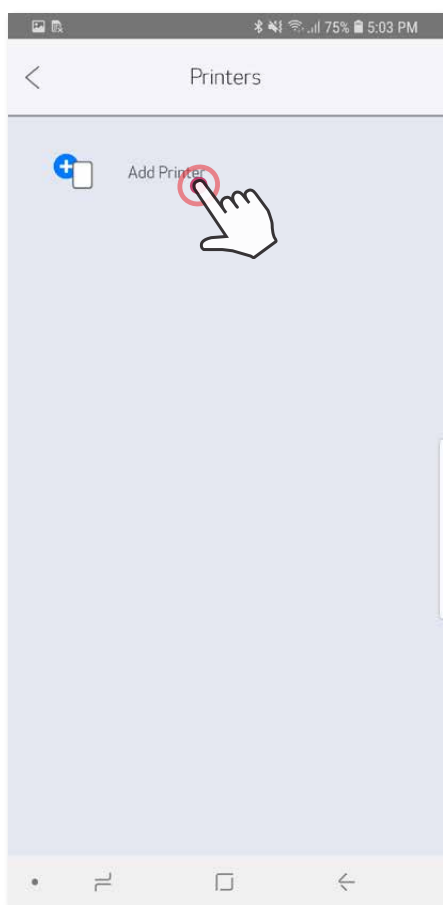
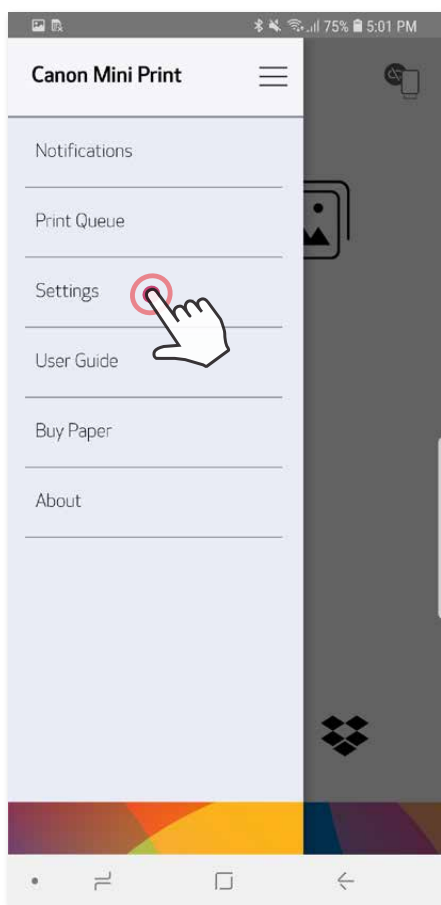
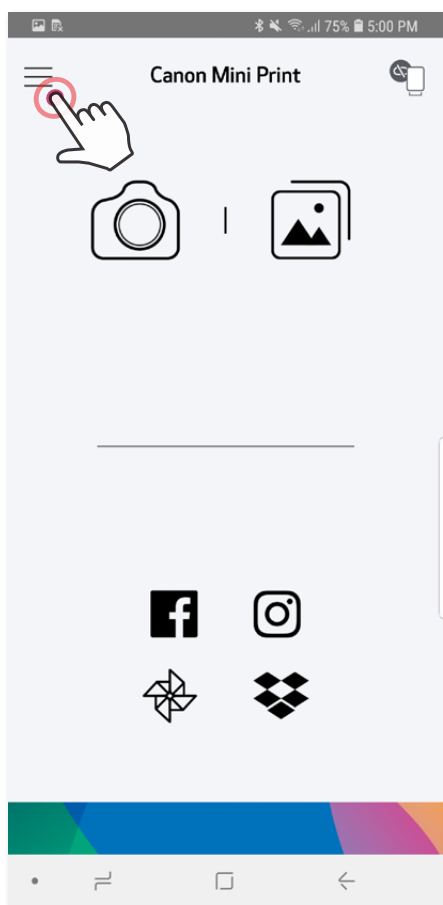

iOS-parring

- ① Tænd printeren ved at trykke på og holde tænd/sluk-knappen nede, indtil LED-indikatoren tændes.
- ② Åbn "Indstillinger" på den mobile enhed for at aktivere Bluetooth® og parre den med printeren.

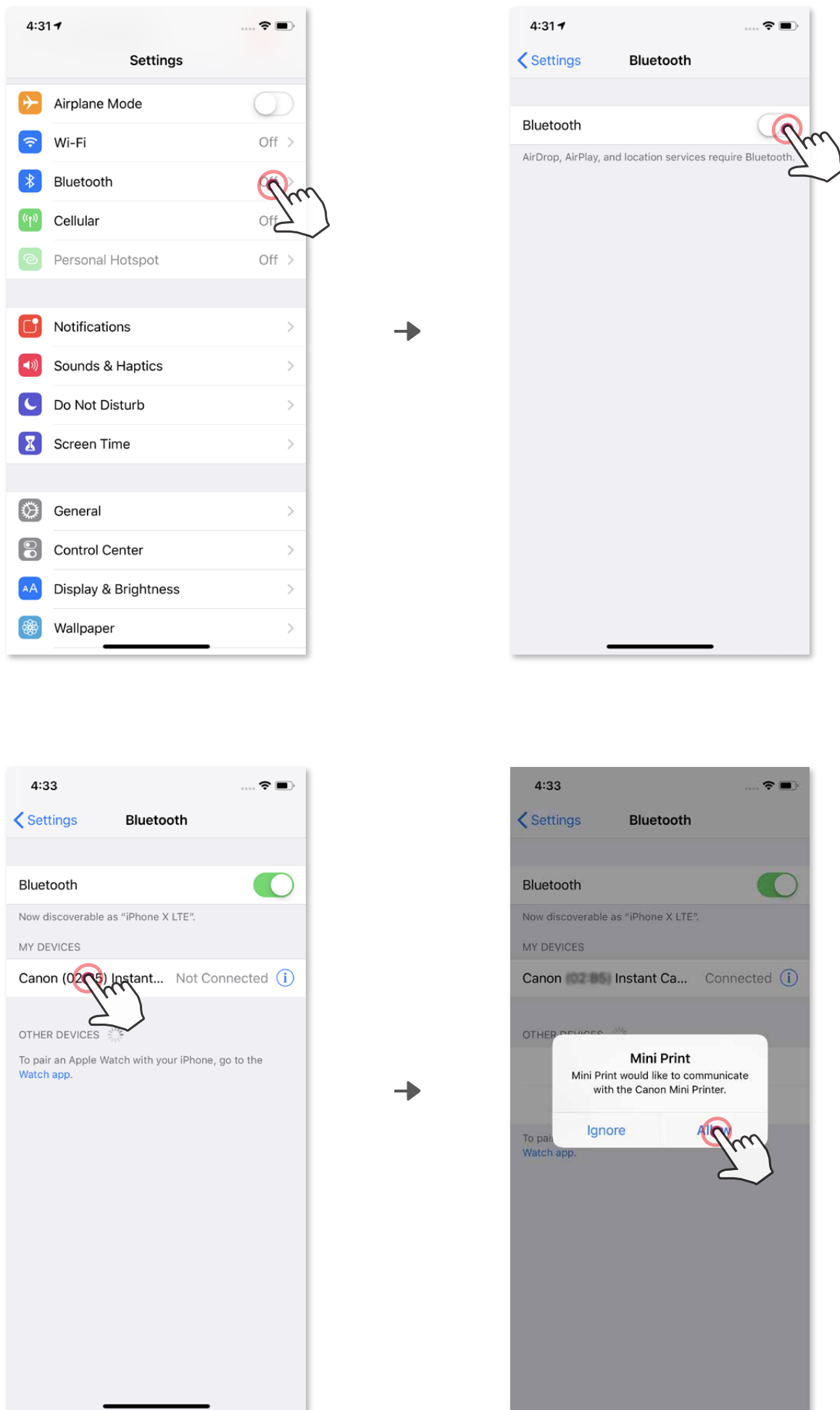

- ③ **VALGMULIGHED A** – føj printeren til appen. Tryk på ikonet øverst til højre, og vælg din printer. Ikonet ændres for at angive batteriniveau, når den er tilsluttet.

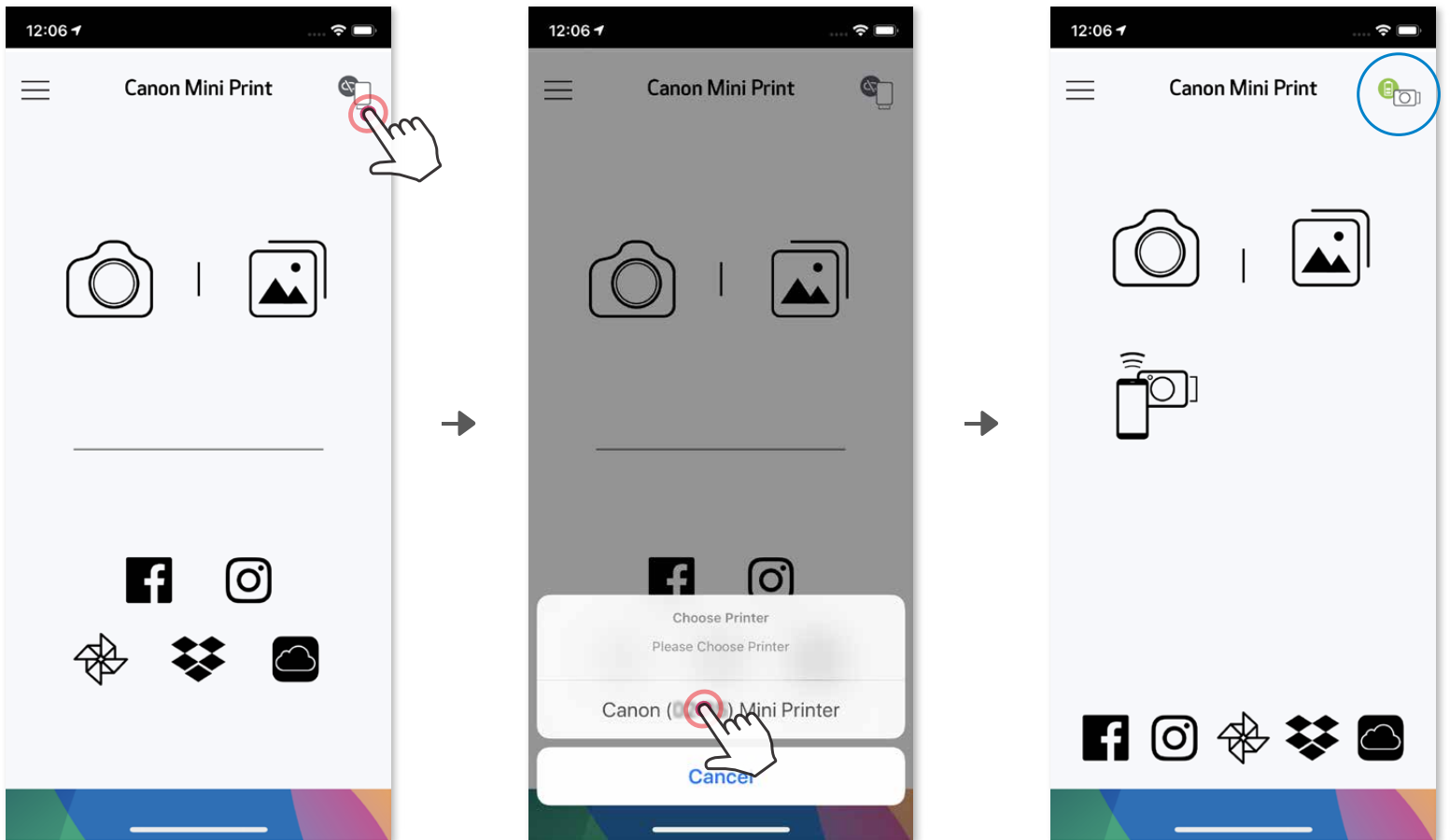

– ELLER –

- ③ **VALGMULIGHED B** – føj printeren til appen. Gå til “Indstillinger” i hovedmenuen, vælg “Printere”, tryk derefter på “Tilføj printer”, og vælg din printer. Printeren vises på listen “Printere”, og ikonet skifter for at angive batteriniveau, når den er tilsluttet.

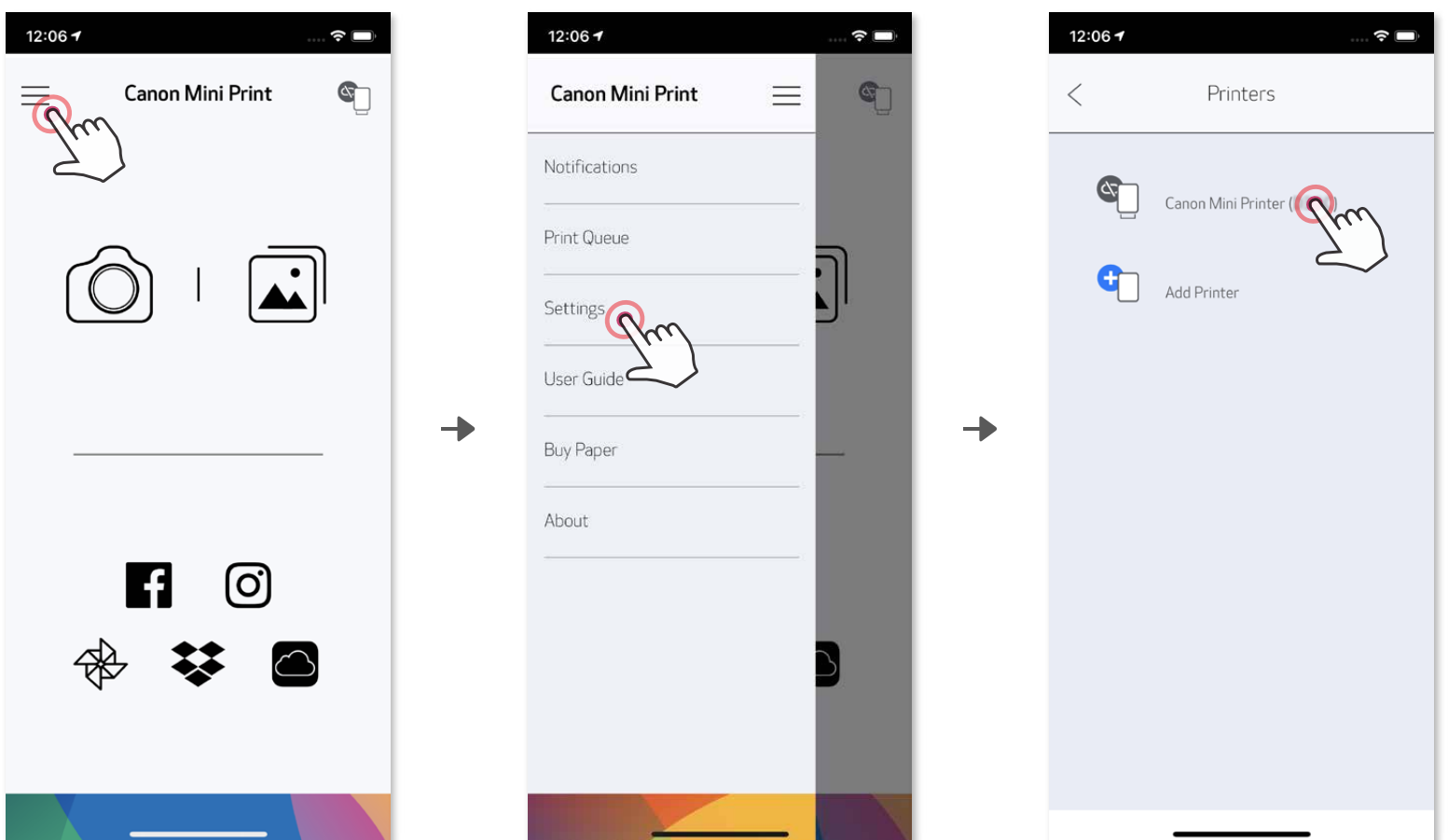

Android-parring (med NFC)

- ① Sørg for, at NFC og Bluetooth® er aktiveret på din mobile enhed.
- ② Åbn Canon Mini Print-appen.
- ③ Læg den mobile enhed oven på printeren.
- ④ Følg instruktionerne på skærmen for at fuldføre parringen og forbindelsen den første gang. Eller printerens parres automatisk med den mobile enhed.

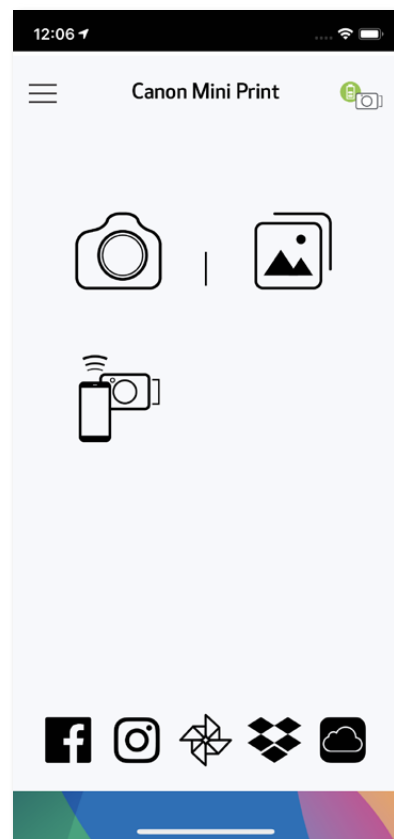
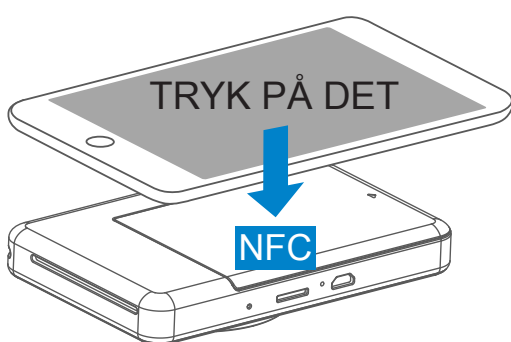

! BEMÆRK

Ikon for printerstatus (vist i app)

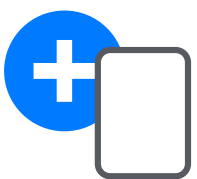

Tilføj ny printer



Printer er ikke tilsluttet



Printer er tilsluttet (batteristatus vist)

Om parring

- En printer kan kun parres med én iOS-/Android-enhed.
- Én iOS-/Android-enhed kan forbindes til flere printere. Hvis du vil parre en printer mere, skal du gå til Printerindstillinger i Hovedmenu og trykke på "Tilføj printer".
- Søg efter og par en printer, der hedder "Canon (xx:xx) Instant Camera". Match de sidste 4 cifre i MAC-nummeret (xx:xx) på mærkatet inde i printerens.
- Søgning og overførsel via Bluetooth® kan give fejl afhængigt af omgivelserne. Kontrollér Bluetooth®-forbindelsen på din mobile enhed, og prøv igen.

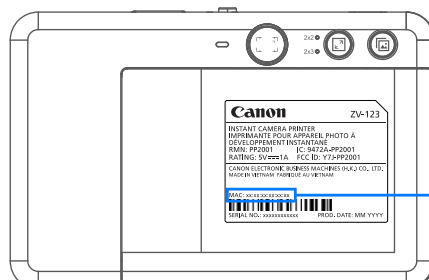
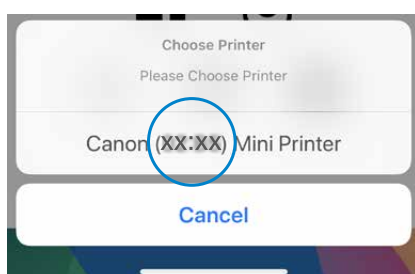

MAC: xx:xx:xx:xx:xx:xx

BRUGERINTERFACE

STARTSKÆRM

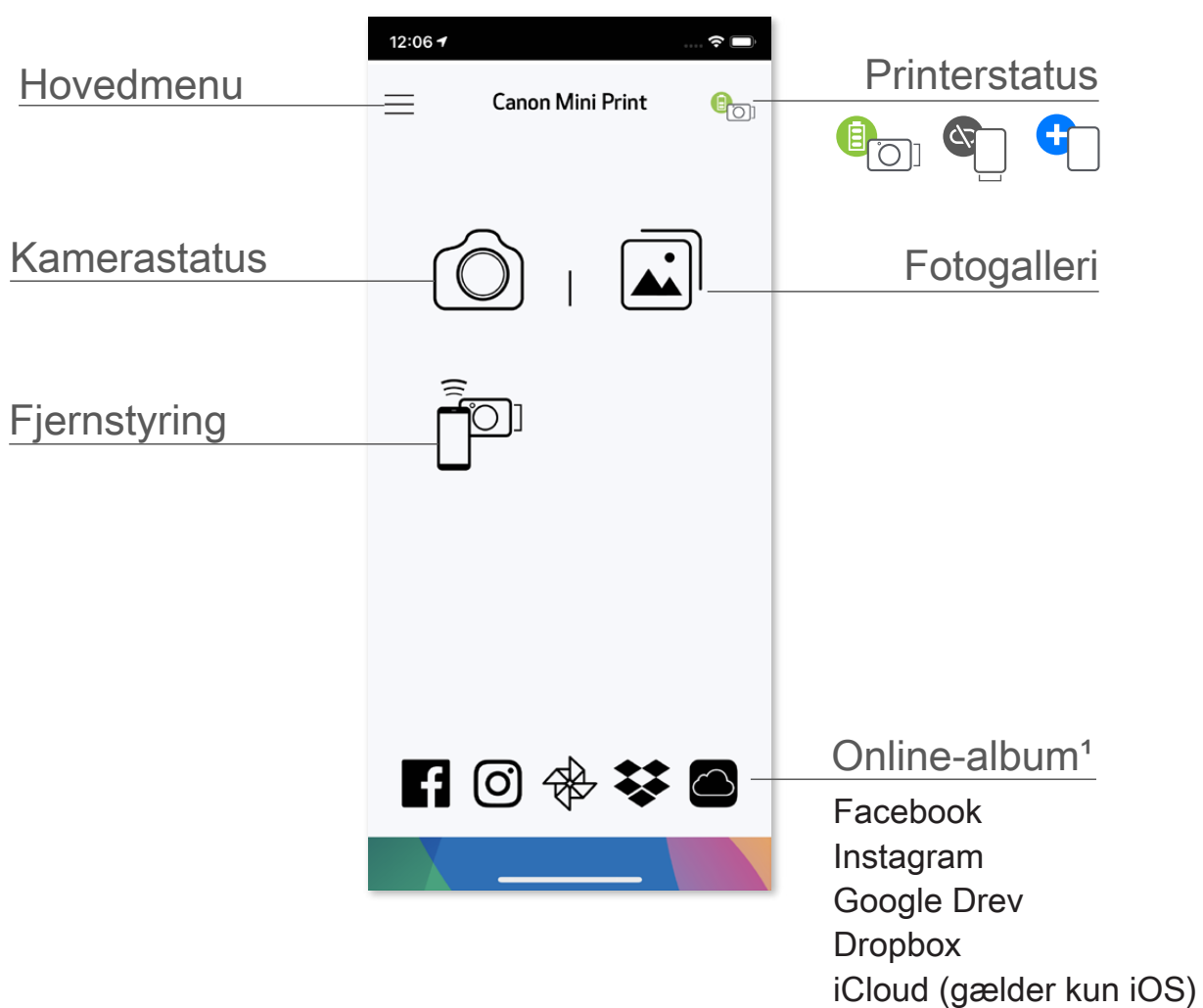

HOVEDMENU

Vis meddelelser i appen

Vis og slet billeder i printkø

Gå til oplysninger og indstillinger for parret printer

Vis onlinebrugervejledning og ofte stillede spørgsmål

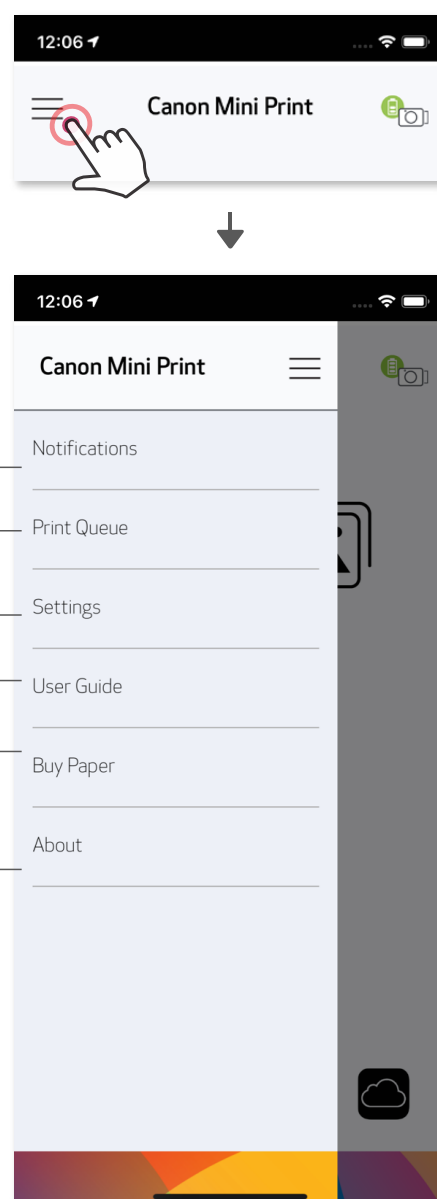

Køb fotopapir i onlinebutik

Kontrollér appversion, slutbrugerlicensaftale og erklæring om beskyttelse af personlige oplysninger



App-oplevelse, funktioner og tilgængelige online-album kan variere afhængigt af enheden og omgivelserne.
1) Der kræves internetforbindelse. Kræver, at der er aktive konti til sociale medier eller cloud, der kan bruges.

SMARTPHONEKAMERA

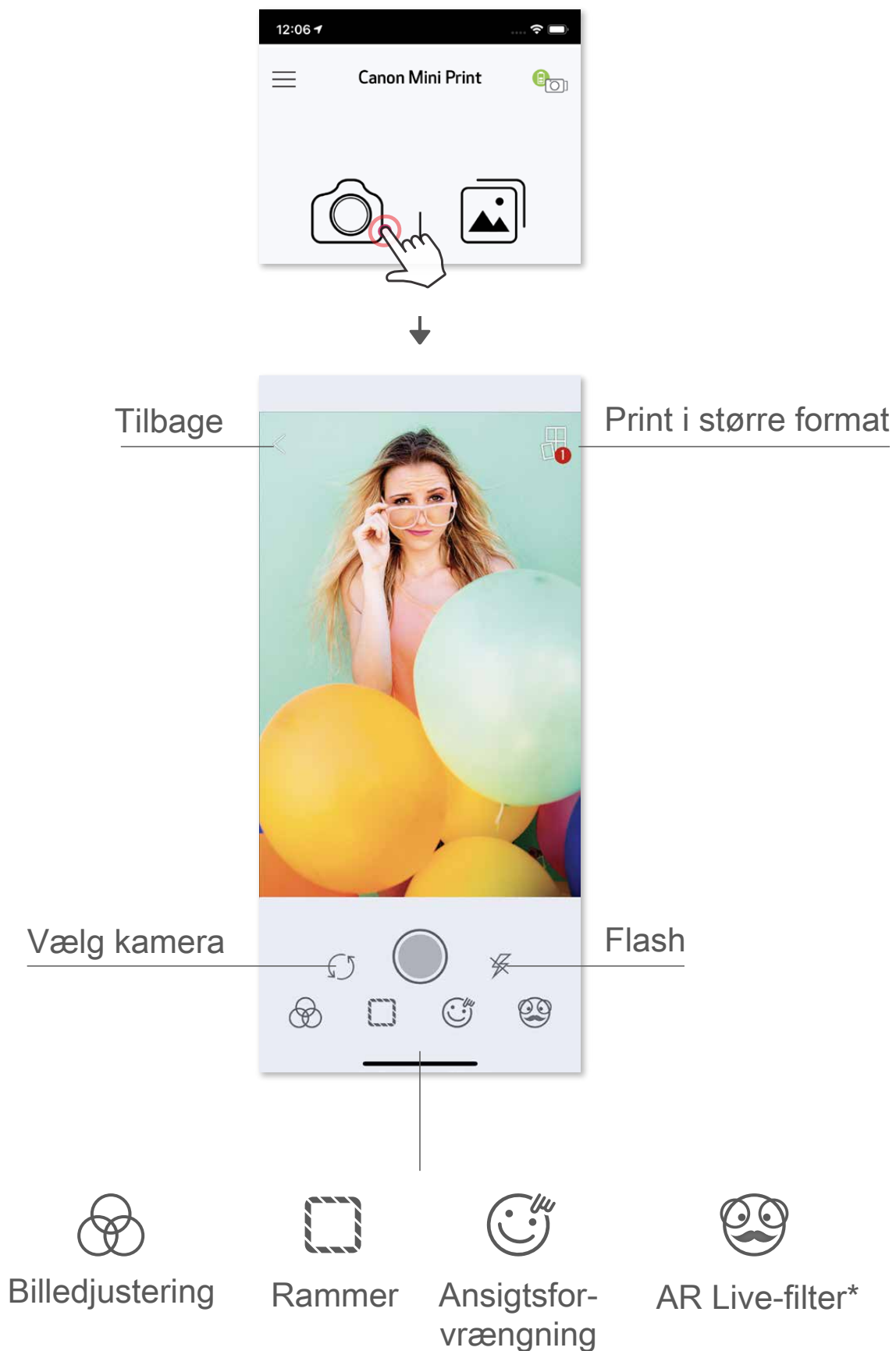

- ① Gå til startskærmen, tryk på  for at tage et foto med kameraet på din smartphone. (Du kan også vælge at trykke på ikonerne nederst for at tage et foto med effekter.)
- ② Når du har taget et foto, kan du printe, redigere, dele eller gemme det.
- ③ Tryk på  for at printe.



* Ansigtsregistrering i billede kræves

FOTOGALLERI

Gennemse fotos i Fotogalleri i gallerivisning, efter mapper eller efter kalender.

- ① Gå til startskærmen, og tryk på  for at vise Fotogalleri.
- ② Når du har valgt et foto, kan du printe, redigere, dele eller gemme det.
- ③ Tryk på  for at printe.

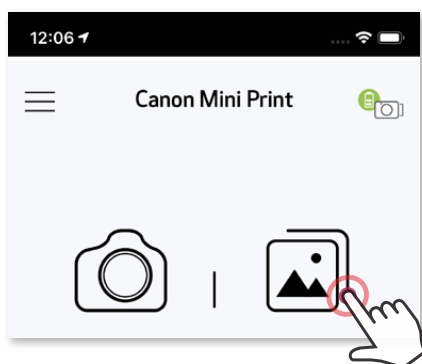

Alle fotos – galleri

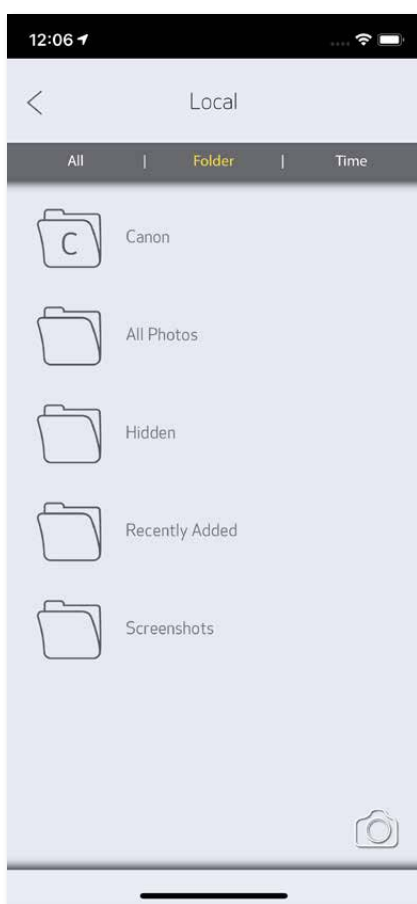

Mappevisning



Kalendervisning

PRINTE FOTOS

Når du er klar, skal du trykke på  for at printe dit foto. Sørg for, at printeren er tændt og parret/tilsluttet.



På printkøside kan du

- ① Trykke på  for at slette foto i printkøen
- ② Ændre printrækkefølgen ved at trykke og stryge på billedet
- ③ Trykke og stoppe print af et bestemt foto, der vises et pausetegn

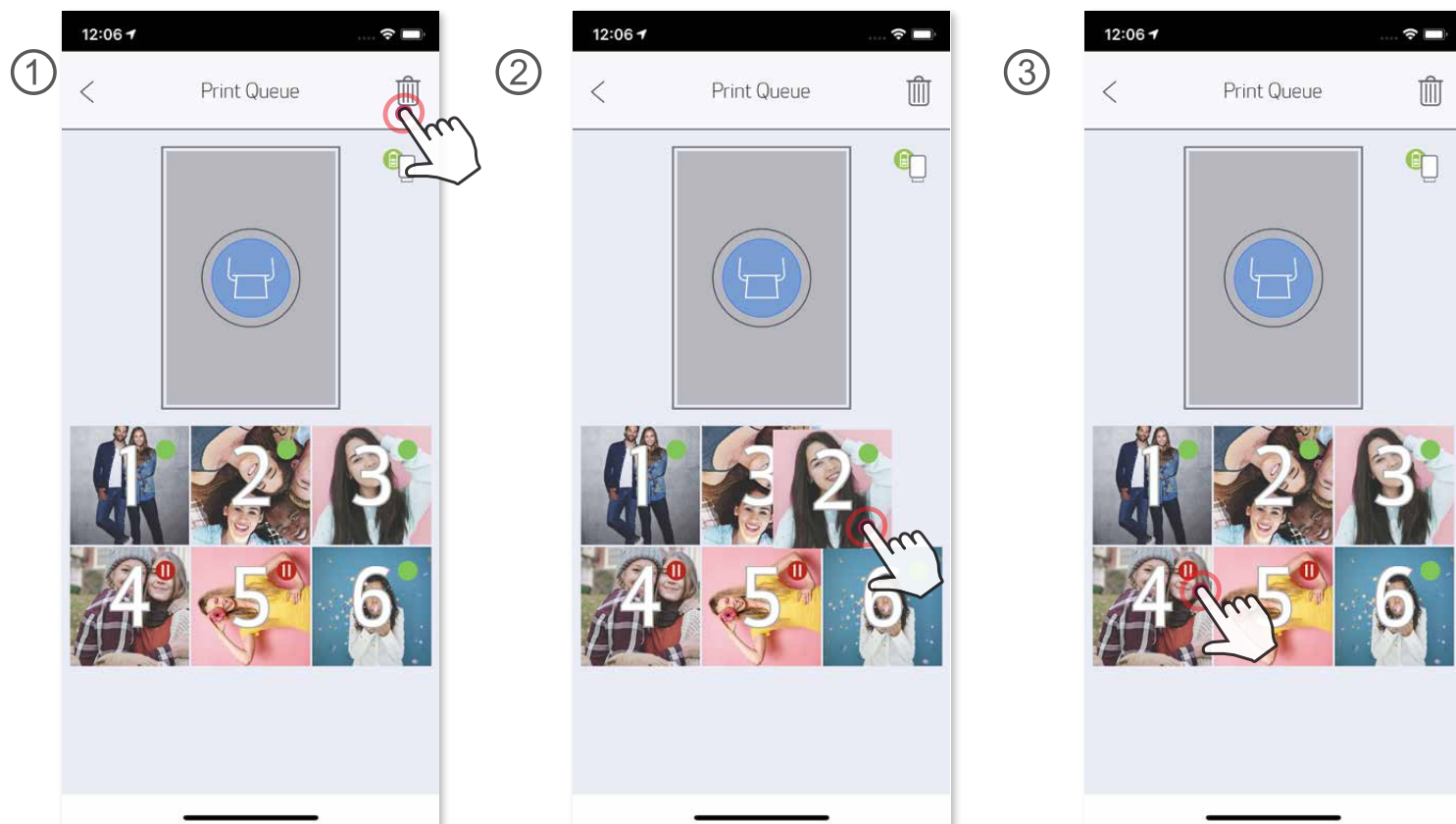

Bemærkning om printkø: Dit billede lagres i printkøen, hvis printeren ikke er tændt eller tilsluttet, når du sender et print. Hvis du vil frigive printet, skal du blot tænde din printer og genoprette forbindelse. Du bliver spurgt, om du vil printe billedet i din kø. Du kan vise eller slette billeder i køen ved at gå til Hovedmenu > Printkø.

BEMÆRK

- Det printede billede kan variere fra det oprindelige billede, fordi den “skærmt teknologi”, der bruges til at vise farver på en mobil enhed, er forskellig fra den “printteknologi”, der bruges til at printe farve på papir.
- Træk ikke papiret ud med magt under print eller ved papirstop.
- Åbn ikke det øvre dæksel under print. Det kan påvirke printkvaliteten.
- Hvis printeren vibreres eller rystes, kan kvaliteten af fotopapiret blive påvirket.

REDIGERE FOTOS

Du kan tilpasse dit billede med redigeringsmuligheder som f.eks. filtre, klistermærker, tekst mv.

- ① Tryk på ikonet på den nederste linje på skærmen.
- ② Tilpas efter behov.
- ③ Husk at gemme, dele eller printe dine ændringer, før du går væk fra skærbilledet.



Billedjustering

Rammer



Tekst

Ansigtsforvrængning*

Klistermærker

Billedfilter

Tegning

Lysstyrke

Kontrast

Mætning

RGB

Vend
(lodret)



Vend
(vandret)

Drej

* Ansigtsregistrering i billede kræves.

FLISEPRINT: SAMMENSAT FLERE PRINT TIL ET STORT FOTO

Brug funktionen fliseprint til at printe et enkelt foto på flere ark, så du kan skabe et større print.

- ① Når du er klar til at printe, skal du trykke på  og trække på valgmulighederne for større format på 2 × 2 eller 3 × 3 print. (Der vises linjer, der angiver, hvordan dit billede bliver opdelt.)



- ② Tryk på  for at printe de enkelte dele, og sæt dem sammen for at få ét større, sammensat billede.





KOLLAGEPRINT

Brug Kollage til at printe op til 6 fotos på ét 2 × 3 ark.

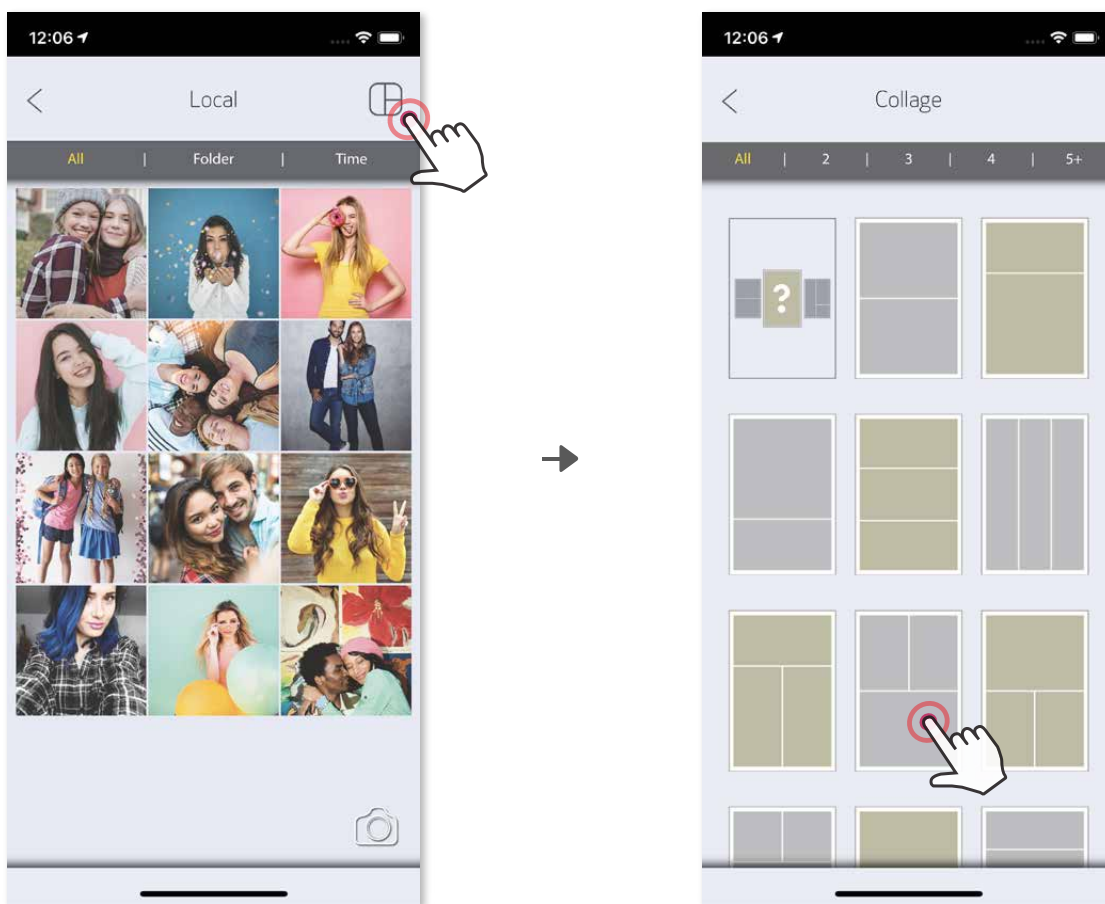
- ① Åbn dine fotos i Fotogalleri eller Online-album.
- ② Tryk på  for at vise valgmulighederne for kollageskabelonen, og vælg en, du vil bruge (du kan vælge fra 2 til 6 fotos i en skabelon)



- ③ Markér det antal fotos, der skal bruges til skabelonen, og tryk på "Valgt".
- ④ Justér billeder på din kollage, som du vil, og tryk derefter på  for at printe,  for at dele eller  for at gemme.

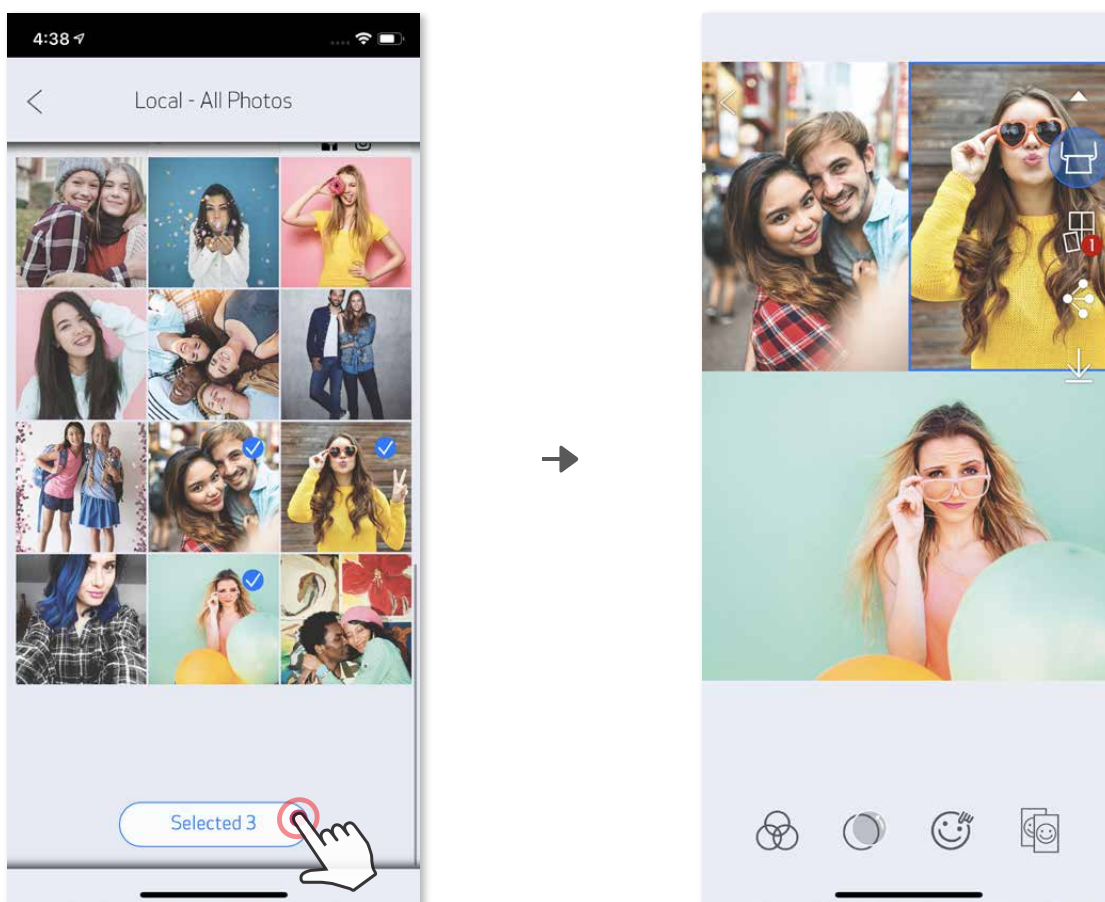

DELE FOTOS

Du kan nemt dele eller gemme dine billeder og redigeringer.

- ① Når du er klar, skal du trykke på  for at åbne valgmulighederne på enheden.
- ② Del ved hjælp af en app på listen, eller gem i enhedens hukommelseskort.



Android

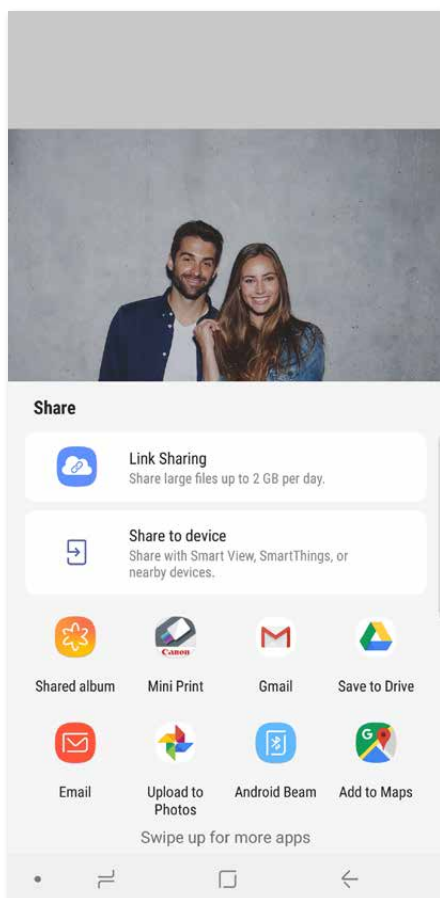

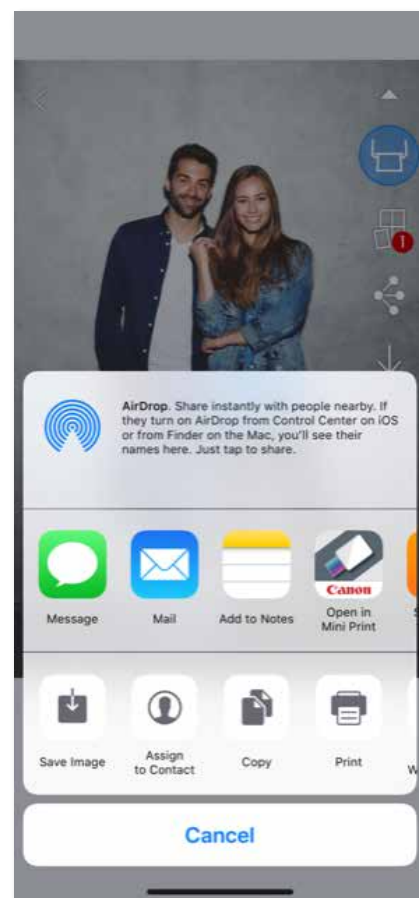

iOS



GEM FOTOS

Du kan nemt gemme dine billeder i Canon-mappen i appen.

- ① Når du er klar, skal du trykke på  for at gemme dit foto.
- ② Hvis du vil se de billeder, du har gemt, skal du trykke på , derefter trykke på "Mappe" og derefter "Lokal - Canon".

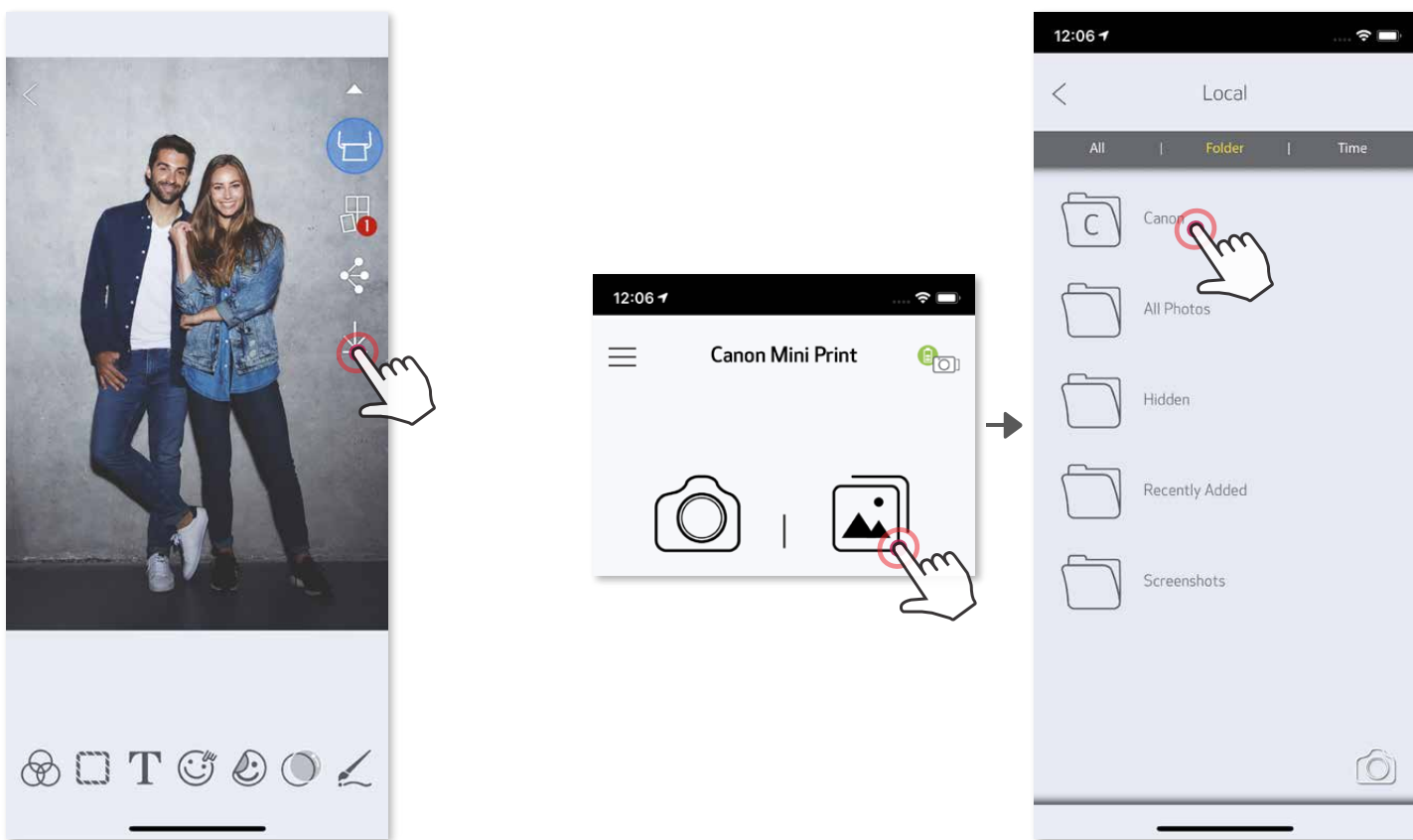

Hvis du vil slette et billede fra Canon-mappen i appen, skal du trykke på  for at få vist Fotogalleri.

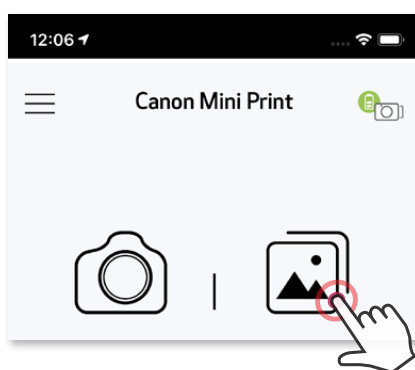

- ① Tryk på "Mappe" og derefter på "Lokal - Canon".
- ② Tryk på , og vælg derefter det eller de foto(s), du vil slette permanent.

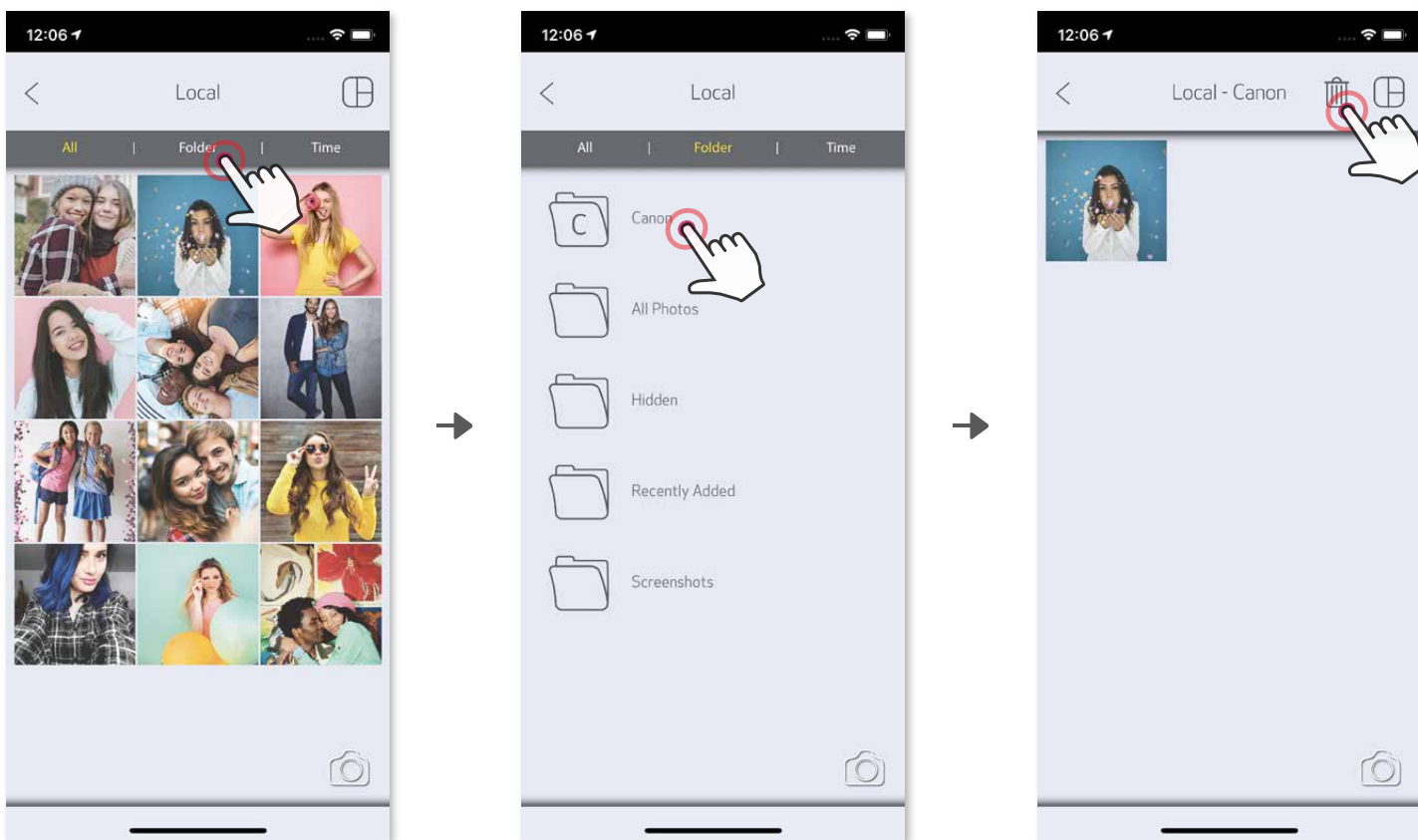

SENDE TIL CANON MINI PRINT-APP'EN

Send et foto fra enhedens fotogalleri eller kamerarulle til Canon Mini Print-appen.

For Android

- ① Find et foto i enhedens galleri, og tryk på delingsknappen.
- ② Tryk på ikonet for Mini Print for at sende fotoet til appen, så du kan redigere og printe.

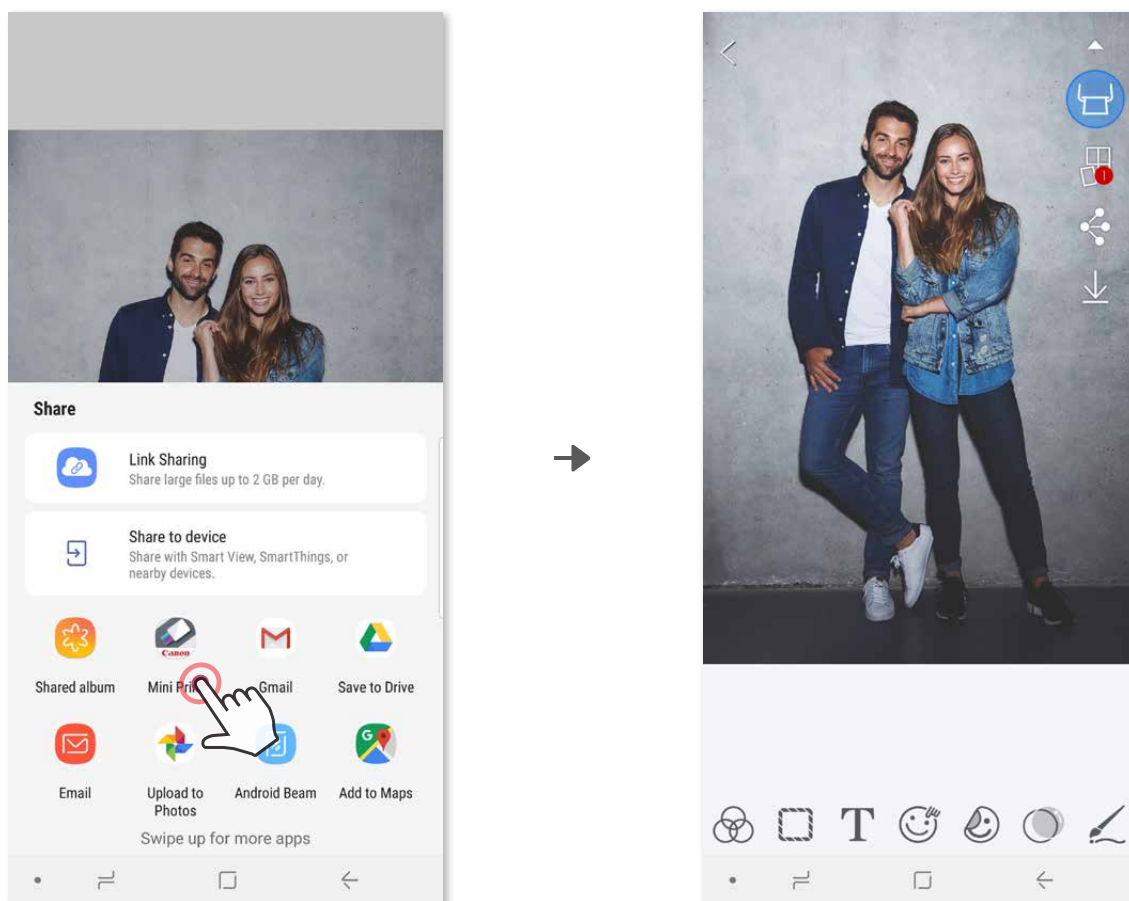

For iOS

- ① Find et foto i enhedens galleri, og tryk på delingsknappen.
- ② **VALGMULIGHED A** – Tryk på “Åbn i Mini Print” for at sende fotos til appens redigerings-skærm, hvor du kan redigere og printe.
- ③ **VALGMULIGHED B** – Tryk på “Print til Canon” for at sende fotoet direkte til printkøen.

Redigerings-skærm

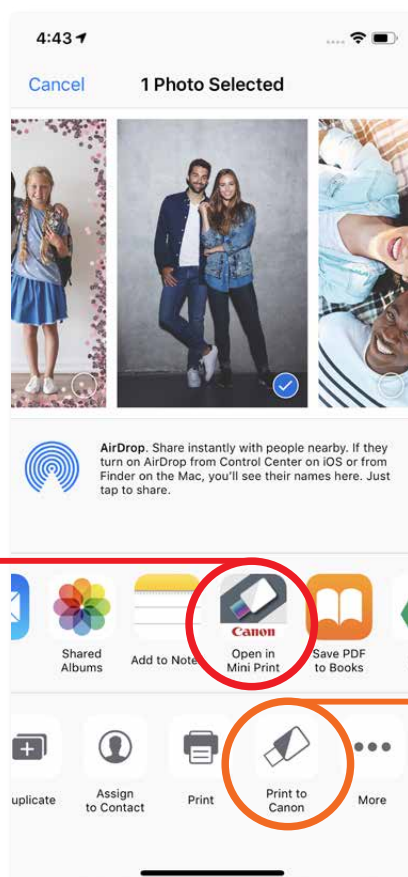

Printkø



Canon

SMART SHEET, ZINK Technology og ZINK er varemærker tilhørende ZINK Holdings LLC. Bruges under licens. Apple, Apple-logoet, iPad, iPad Air, iPad Pro og iPhone er varemærker tilhørende Apple Inc., der er registreret i USA og andre lande. App Store er et servicemærke tilhørende Apple Inc. iOS er et varemærke eller registreret varemærke tilhørende Cisco i USA og andre lande og bruges under licens. Android, Google Play og Google Play-logoet er varemærker tilhørende Google LLC. Bluetooth er et registreret varemærke tilhørende Bluetooth SIG. Wi-Fi er et registreret varemærke tilhørende Wi-Fi Alliance. Alle andre produktnavne, mærkenavne og logoer fra tredjepart er varemærker tilhørende deres respektive ejere.